



ประกาศองค์การบริหารส่วนตำบลหัวเรือ

เรื่อง ประชาสัมพันธ์การเปิดเผยราคากลางการคำนวณราคากลางการจัดซื้อจัดจ้าง
ตำบลหัวเรือ อำเภอเมือง จังหวัดอุบลราชธานี

ตาม พระราชบัญญัติการจัดซื้อจัดจ้างและการบริหารพัสดุภาครัฐ พ.ศ. ๒๕๖๐ มาตรา ๖๓ บัญญัติให้
ภายใต้บังคับมาตรา ๖๒ ให้หน่วยงานของรัฐประกาศรายละเอียดข้อมูลราคากลางและการคำนวณราคากลางในระบบ
เครือข่ายสารสนเทศของกรมบัญชีกลางตามวิธีการกรมบัญชีกลางกำหนด และ หนังสือกรมบัญชีกลาง ที่ กค ๐๔๓๓.๒/
ว ๒๐๖ ลงวันที่ ๑ พฤษภาคม ๒๕๖๒ เรื่อง คู่มือแนวทางการประกาศรายละเอียดข้อมูลราคากลางและการคำนวณราคา
กลางเกี่ยวกับการจัดซื้อจัดจ้างของหน่วยงานของรัฐ

องค์การบริหารส่วนตำบลหัวเรือ จึงขอประชาสัมพันธ์การเปิดเผยราคากลางและการคำนวณราคากลาง
การจัดซื้อ-จัดจ้าง ในงานก่อสร้าง ดังนี้

ตารางแสดงวงเงินงบประมาณที่ได้รับจัดสรรและราคากลางในงานจ้างก่อสร้าง

แบบ บก.๐๑

๑. ชื่อโครงการ	โครงการวางท่อระบายน้ำภายในหมู่บ้าน บ้านสำราญ หมู่ที่ ๗	
หน่วยงาน/เจ้าของโครงการ	กองช่าง องค์การบริหารส่วนตำบลหัวเรือ	
๒. วงเงินงบประมาณที่ได้รับจัดสรร	๓๕๐,๐๐๐.-บาท (สามแสนห้าหมื่นบาทถ้วน)	
๓. ลักษณะงาน	จ้างเหมาวางท่อระบายน้ำ คสล. ขนาด Ø ๐.๔๐ เมตร ระยะทาง๓๖๙.๐๐ เมตร (จากบ้านนาย สมหมาย เฝ้าทรัพย์ ถึงบ้าน นายคำ สุนดู) พิกัดเริ่มต้น N๑๗๐๒๐๐๑, E๔๘๐๑๔๘๓ รายละเอียดตามแบบแปลนองค์การ บริหารส่วนตำบลหัวเรือ กำหนด	
๔. ราคากลางคำนวณ ณ	๒๒ ธันวาคม ๒๕๖๕ เป็นเงิน ๓๕๐,๐๐๐.-บาท (สามแสนห้าหมื่นบาทถ้วน)	
๕. บัญชีประมาณการราคากลาง	๑. แบบใบประมาณราคางานทาง สะพานและท่อเหลี่ยม (แบบ ปร.๔) ๒. แบบสรุปผลการประมาณราคาก่อสร้างถนน คสล. (แบบ ปร.๕) ๓. แบบสรุปผลการคำนวณราคางานก่อสร้างถนน คสล.(แบบ ปร.๖) ๔. แบบโครงการวางท่อระบายน้ำ	
๖. รายชื่อคณะกรรมการกำหนดราคากลาง		
๑. จำสิบเอกสุชาติ วรรณภูษา	ตำแหน่ง ปลัดองค์การบริหารส่วนตำบลหัวเรือ	ประธานกรรมการ
๒. นายพากเพียร ศิริพงษ์	ตำแหน่ง ผู้อำนวยการกองช่าง	กรรมการ
๓. นายเดช หอมหวล	ตำแหน่ง นายช่างโยธาชำนาญงาน	กรรมการ
๔. นายฤทธิไกร เดชะคำภู	ตำแหน่ง เจ้าพนักงานจัดเก็บรายได้ชำนาญงาน	กรรมการ/เลขานุการ

จึงประชาสัมพันธ์ให้ทราบด้วยทั่วกัน

ประกาศ ณ วันที่ ๒๓ เดือน ธันวาคม พ.ศ. ๒๕๖๕

(นางประภาพร เลาหรณิข)

นายกองค์การบริหารส่วนตำบลหัวเรือ

วันที่ ๒๓ เดือน ธันวาคม พ.ศ. ๒๕๖๕

ใบประมาณราคางานทาง สะพาน และท่อเหลี่ยม

ปร.4

ชื่อโครงการ

วางท่อระบายน้ำ คสล. ภายในหมู่บ้าน บ้านลำราญ หมู่ที่ 7

สถานที่ก่อสร้าง

(จากบ้านพ่อสมหมาย ฝัาทรัพย์ ถึง บ้านพ่อคำ สุนดูญ)

ปริมาณงาน

วางท่อ คสล. ขนาด ศก. 0.40 ม. จำนวน 369 ท่อน พร้อมบ่อพัก คสล.

ตามแบบที่ อบต.กำหนด

ประมาณราคาเมื่อวันที่

22 ธ.ค. 2565

ประมาณราคาโดย

นายเดช หอมหวล นายช่างโยธาชำนาญงาน

หน่วยงานออกแบบ

กองช่าง องค์การบริหารส่วนตำบลน้ำเร็ด อำเภอเมืองฯ จังหวัดอุบลราชธานี

ลำดับที่	รายการ	หน่วย	จำนวน	ราคาต่อหน่วย	ราคาทุน	F_N	ราคาต่อหน่วย $\times F_N$	ราคากลาง
1	งานเกรดปรับเกลี่ย, ขุดรื้อ							
	- งานขุดรื้อท่อ คสล.(เดิม)	ท่อน	-	35.00	-	1,3624	47,68	-
	- งานขุดรื้อถนนเดิม	ลบ.ม.	-	17.61	-	1,3624	23,99	-
	- งานเกรดปรับเกลี่ยถนนเดิม	ตร.ม.	-	1.72	-	1,3624	2,34	-
2	งานเทคอนกรีตทางเชื่อมบ้านเรือน							
	- งานเททางเชื่อม คสล.	ลบ.ม.	0.70					
	- ปูนซีเมนต์ปอร์ตแลนด์	ลบ.ม.	0.24	2,448.60	575.91	1,3624	3,335.97	784.62
	- หินผสมคอนกรีต	ลบ.ม.	0.42	822.43	345.42	1,3624	1,120.48	470.60
	- ทรายหยาบ	ลบ.ม.	0.76	280.37	213.92	1,3624	381.98	291.45
	- ค่าปูผิวคอนกรีต	ตร.ม.	7.00	12.07	84.49	1,3624	16.44	115.11
	- ค่าขีดหยาบ	ตร.ม.	7.00	-	-	1,3624	-	-
	- ค่าแบบเหล็ก 2 ช่าง	เมตร	-	20.60	-	1,3624	28.07	-
	- ทรายหยาบรองพื้นทาง	ลบ.ม.	0.35	280.37	98.13	1,3624	381.98	133.69
	- งาน Wire-Mesh 3.2 mm.@0.20x0.20 m.	ตร.ม.	7.00	25.00	175.0	1,3624	34.06	238.42
3	งานดินหลังท่อ							
	- งานลงดิน	ลบ.ม.	184.5	59.45	10,969	1,3624	80.99	14,943.52
	- ค่าปรับเกลี่ย	ตร.ม.	98.0	1.72	169	1,3624	2,34	229.65
4	งานวางท่อ คสล.ขนาด ศก. 0.40 ม.							
	- ค่าขุดดิน	ลบ.ม.	369.00	17.81	6,571.9	1,3624	24.26	8,953.54
	- ท่อ คสล. ขนาด ศก. 0.40 ม.	ท่อน	369.00	380.00	140,220.0	1,3624	517.71	191,035.73
	- ค่าขนส่ง ท่อ คสล. ขนาด ศก. 0.40 ม.	ท่อน	369.00	14.93	5,509.17	1,3624	20.34	7,505.69
	- ค่าวางท่อ คสล.พร้อมกลบกลับ ศก.0.40 ม	ท่อน	369.00	160.00	59,040.0	1,3624	217.98	80,436.10
	- ทรายหยาบ	ลบ.ม.	-	-	-	1,3624	-	-
5	งานบ่อพัก คสล.	บ่อ	15.00					
	- งานบ่อพัก	ลบ.ม.	3.51					
	- ปูนซีเมนต์ปอร์ตแลนด์	ลบ.ม.	1.18	2,448.60	2,887.8	1,3624	3,335.97	3,934.31
	- หินผสมคอนกรีต	ลบ.ม.	2.11	822.43	1,732.0	1,3624	1,120.48	2,359.73

ลำดับที่	รายการ	หน่วย	จำนวน	ราคาต่อหน่วย	ราคาทุน	F _N	ราคาต่อหน่วย x FN	ราคากลาง
	- ทรายหยาบ	ลบ.ม.	3.83	280.37	1,072.7	1.3624	381.98	1,461.40
	- เหล็กเสริม RB 9	ตัน	0.15	24,816.00	3,776.3	1.3624	33,809.32	5,144.77
	- ค่าแรงงานคอนกรีต	ลบ.ม.	3.51	436.00	1,530.4	1.3624	594.01	2,084.96
	- ค่าแรงงานเหล็กเส้นกลม	ตัน	0.15	4,100.00	623.9	1.3624	5,585.84	850.00
	- ลวดผูกเหล็ก เบอร์ 18	กก.	4.57	24.30	110.9	1.3624	33.11	151.13
	- เหล็กฉาก 50x50x4 mm.	เส้น	8.00	520.00	4,160.0	1.3624	708.45	5,667.58
	- ค่าแรงรวมลวดเชื่อม	กก.	146.88	10.00	1,468.8	1.3624	13.62	2,001.09
6	งานฝ้าระแนงเหล็ก ป้อพัก	อัน	15.00					
	- เหล็กแบน 45x45x6 mm.	เส้น	47.00	235.00	11,045.0	1.3624	320.16	15,047.71
	- เหล็กแบน 45x45x10 mm.	เส้น	-	490.00	-	1.3624	667.58	-
	- ค่าแรงรวมลวดเชื่อม	กก.	437	10.00	4,371.0	1.3624	13.62	5,955.05
	- สีรองพื้นโลหะใหม่	กระป๋อง	3.00	250.00	750.0	1.3624	340.60	1,021.80
7	งานยานวรอยต่อ							
	- งานยานวรอยต่อ	ตร.ม.	8.11	115.00	932.72	1.3624	156.68	1,270.74
	- ปูนซีเมนต์ผสม	ตัน	0.162	2,579.44	418.84	1.3624	3,514.23	570.62
	- ทรายหยาบ	ลบ.ม.	0.89	280.37	250.14	1.3624	381.98	340.79
	- งานซ่อมท่อประปา	L/S	1.00	1,200.00	1,200.00	1.3624	1,634.99	1,634.99
8	ป้ายโครงการ							
	- ป้ายประชาสัมพันธ์	L/S	1.00	400.00	400.00	1.3624	544.96	544.96
	- ป้ายโครงการ	L/S	1.00	1,900.00	1,900.00	1.3624	2,588.56	2,588.56
	TOTAL							357,768.20

① ผลรวมค่างานต้นทุนงานก่อสร้างทาง	=	262,601.44
② ผลรวมค่างานต้นทุนงานก่อสร้างสะพานและท่อเหลี่ยม	=	-
③ ผลรวมค่าใช้จ่ายพิเศษตามข้อกำหนดและค่าใช้จ่ายอื่นๆ	=	-
④ ค่า Factor F งานก่อสร้างทาง	=	1.3624
⑤ ค่า Factor F งานก่อสร้างสะพานและท่อเหลี่ยม	=	1.2782
⑥ ค่า Factor F ค่าใช้จ่ายพิเศษตามข้อกำหนดฯ = 1 + [(① ÷ (① × ④) ② ⑤)]	=	357,768.20
⑦ ค่า Factor F งานก่อสร้างทางซึ่งรวมค่าใช้จ่ายพิเศษตามข้อกำหนดฯ (Factor F _N) = ④ × ⑥	=	-
⑧ ค่า Factor F งานก่อสร้างสะพานและท่อเหลี่ยมซึ่งรวมค่าใช้จ่ายพิเศษตามข้อกำหนดฯ (Factor F _N) ⑤ ⑥	=	-

ประมาณราคา

(นายเดช ทอมหวล)

นายช่างโยธาชำนาญงาน

สรุปผลการประมาณราคางานวางท่อระบายน้ำภายในหมู่บ้าน

ปร.5

ส่วนราชการ องค์การบริหารส่วนตำบลหัวเรือ

ชื่อโครงการ

วางท่อระบายน้ำ คสล. ภายในหมู่บ้าน บ้านสำราญ หมู่ที่ 7

เจ้าของงาน

กองช่าง องค์การบริหารส่วนตำบลหัวเรือ อำเภอเมือง จังหวัดอุบลราชธานี

สถานที่ก่อสร้าง

(จากบ้านพอสสมหมาย ฝัาทรัพย์ ถึง บ้านพอคำ สุนญ)

ประมาณราคาตามแบบ ปร.4-

จำนวน 2 แผ่น

ประมาณราคาเมื่อวันที่ 22 ธ.ค. 2565

ลำดับที่	รายการ	ราคางานต้นทุน (บาท)	FACTOR F	รวมค่างานก่อสร้าง (บาท)	หมายเหตุ
1	ประเภทงานทาง	262,601.44	1.3624	357,768.20	
2	ประเภทงานอาคาร				
3	ประเภทงานชลประทาน				
4	ประเภทงานสะพานและท่อเหลี่ยม				
	ป้ายโครงการ				
	เงินใน				
	เงินล่วงหน้าจ่าย				
	เงินประกันผลงานหัก				
	ดอกเบี้ยเงินกู้				
	ภาษีมูลค่าเพิ่ม				
สรุป	รวมค่าก่อสร้างเป็นเงินทั้งสิ้น			357,768.20	
	คิดเป็นเงินประมาณ (ตัวอักษร)			357,768.20	
(-สามแสนห้าหมื่นเจ็ดพันเจ็ดร้อยหกสิบแปดบาทยี่สิบสองจ.)					

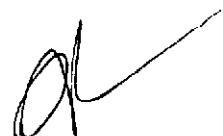
ลงชื่อ..........ประมาณราคา
(นายเศรษฐ หนองพล)

นายช่างโยธาชำนาญงาน

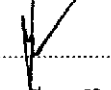
ลงชื่อ..........ตรวจ
(นายพากเพียร ศิริพงษ์)
ผู้อำนวยการกองช่าง

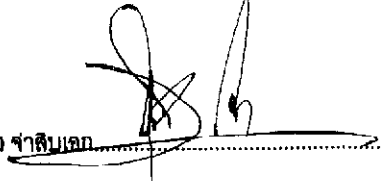
ลงชื่อ จำสิบเอก..........เห็นชอบ
(สุชาติ วรรณงูษา)

ปลัดองค์การบริหารส่วนตำบลหัวเรือ

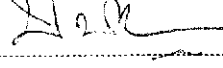
ลงชื่อ..........อนุมัติ
(นางประภาพร เลาหะวนิช)
นายกองค์การบริหารส่วนตำบลหัวเรือ

สรุปผลการคำนวณราคากลางงานวางท่อระบายน้ำภายในหมู่บ้าน

ปร.6

ส่วนราชการ องค์การบริหารส่วนตำบลหัวเรือ

ชื่อโครงการ

วางท่อระบายน้ำ คสล. ภายในหมู่บ้าน บ้านสำราญ หมู่ที่ 7

เจ้าของงาน

กองช่าง องค์การบริหารส่วนตำบลหัวเรือ อำเภอเมือง จังหวัดอุบลราชธานี

สถานที่ก่อสร้าง

(จากบ้านพ่อสมหมาย ไม้ทาร์ฟ ถึง บ้านพ่อคำ สุบุญ)

คำนวณราคากลางตามแบบ ปร.4 จำนวน 2 แผ่น

คำนวณราคากลางเมื่อวันที่ 22 ธ.ค. 2565

ลำดับที่	รายการ	ราคางานต้นทุน (บาท)	FACTOR F	รวมค่างานก่อสร้าง (บาท)	หมายเหตุ
1	ประเภทงานทาง	262,601.44	1.3624	357,768.20	
2	ประเภทงานอาคาร				
3	ประเภทงานชลประทาน				
4	ประเภทงานสะพานและท่อเหลี่ยม				
	ป้ายโครงการ			-	
	เงินโอน				
	เงินล่วงหน้าจ่าย				
	เงินประกันผลงานหัก				
	ดอกเบี้ยเงินกู้				
	ภาษีมูลค่าเพิ่ม				
สรุป	รวมค่าก่อสร้างเป็นเงินทั้งสิ้น			357,768.20	
	คิดเป็นเงินประมาณ			350,000.00	
	(ตัวอักษร)				(-สามแสนห้าหมื่นบาทถ้วน-)

คณะกรรมการกำหนดราคากลาง

จำสิบเอก.....

(สุชาติ วรรณภูษา)

(ประธานกรรมการ)

ตรวจ.....

(นายพากเพียร ศิริพงษ์)

ผู้อำนวยการกองช่าง

(นายพากเพียร ศิริพงษ์)

(กรรมการ)

เห็นชอบ จำสิบเอก.....

(สุชาติ วรรณภูษา)

ปลัดองค์การบริหารส่วนตำบลหัวเรือ

(นายเดช หอมหวล)

(กรรมการ)

อนุมัติ.....

(นางประภาพร เลาหะวณิช)

นายกองค์การบริหารส่วนตำบลหัวเรือ

(นายฤทธิไกร เศรษฐ์คำ)

(กรรมการ)



โครงการ วางท่อระบายน้ำภายในหมู่บ้าน

บ้านสำราญ หมู่ที่ 7

(จากบ้านนายสมหมาย ฝ้าทรัพย์ ถึงบ้าน นายคำ สุกบุญ)

อำเภอเมืองอุบลราชธานี จังหวัดอุบลราชธานี

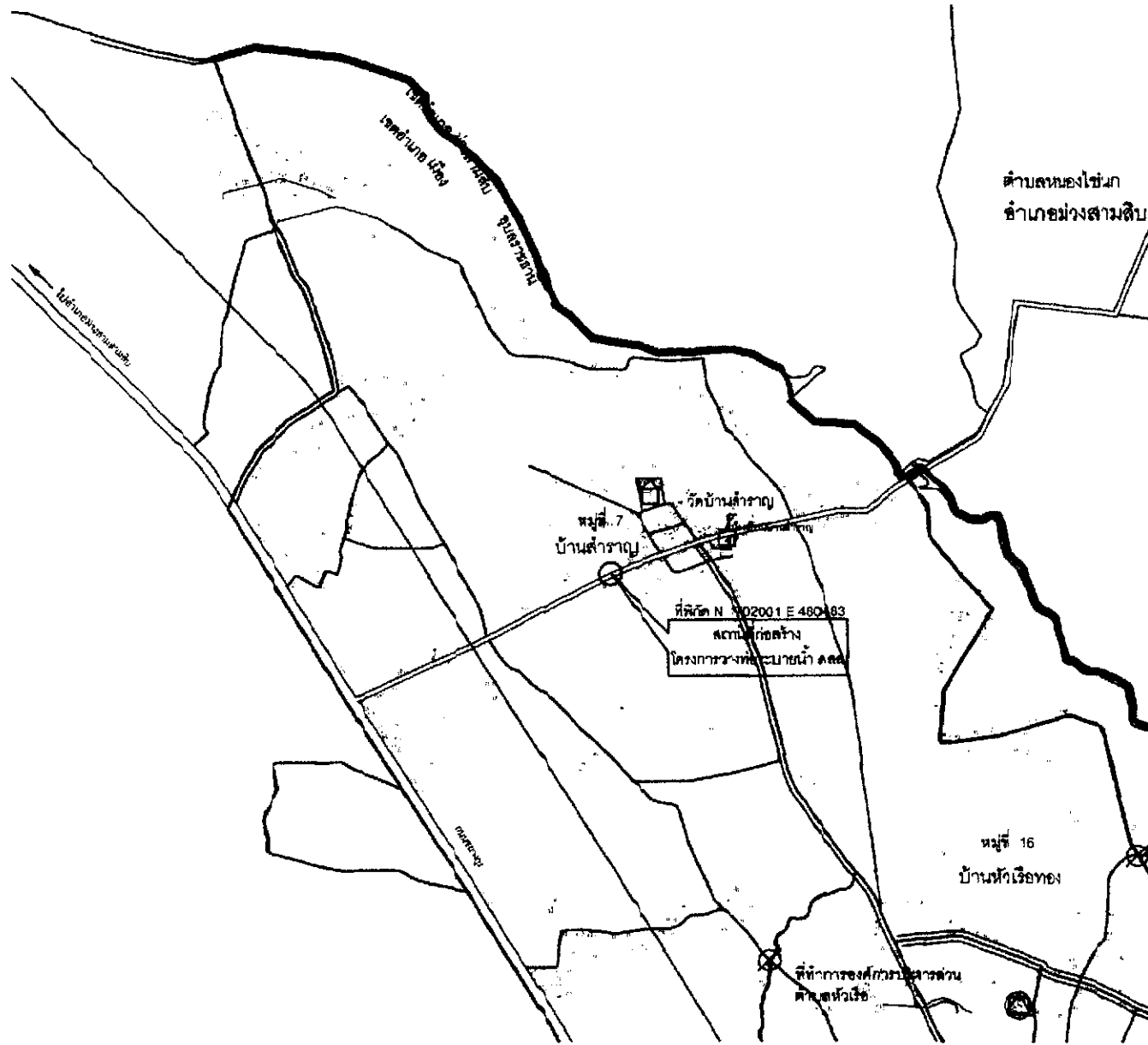

ผังที่ตั้งโครงการ
SCALE 1:500

	
โครงการ	
วางท่อระบายน้ำ คลอภายในหมู่บ้าน บ้านสำราญ หมู่ที่ 7	
สถานที่ก่อสร้าง	
(จากบ้านเลขที่ ๗๗๗ หมู่ที่ ๗ บ้านคำสูง	
เจ้าของโครงการ	
องค์การบริหารส่วนตำบลหัวเรือ	
ปี พ.ศ.	
สำรวจ	
เขียนแบบ	
(นายเชษฐ หอมวงศ์) นายช่างโยธาชำนาญงาน	
ตรวจแบบ	
ตรวจสอบจากเทศบาลเมืองหัวเรือ ผู้อำนวยการกองช่าง	
เห็นชอบ	
จำศีลเมธ (สุชาติ วรรณพูน) ปลัดองค์การบริหารส่วนตำบลหัวเรือ	
อนุมัติ	
(นางประภาพร งามประเสริฐ) นายกองค์การบริหารส่วนตำบลหัวเรือ	
แบบแปลน:	สภาพ
แผนที่	ที่ตั้ง

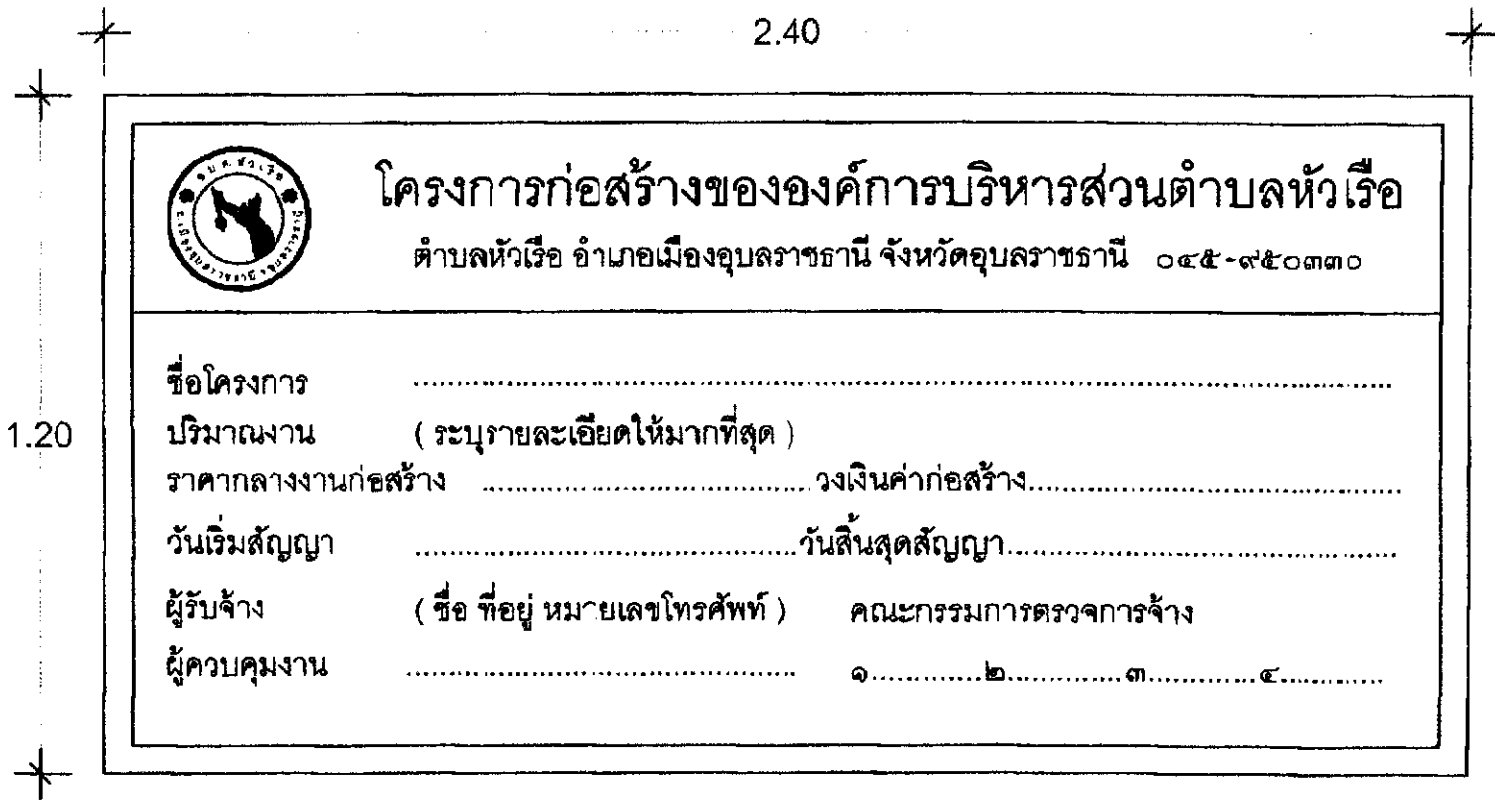

รายการประกอบ

1. ให้ผู้รับจ้างดำเนินการวางท่อระบายน้ำ คสล. ขนาด ศก. 0.40 ม. ยาว 369.00 ม.
พร้อมก่อสร้างบ่อพักน้ำ คสล. จำนวน 15 บ่อ
2. ให้ผู้รับจ้างจัดทำป้ายประชาสัมพันธ์ (ป้ายชั่วคราว) ขนาด 1.20 ม. x 2.40 ม.
จำนวน 1 ป้าย โดยมีกรอบป้ายและเสาป้าย 2 เสา ตามแบบที่ อบรมกำหนด
3. ความเสียหายใดๆที่เกิดจากผู้รับจ้างให้ซ่อมแซมให้ใช้ได้ดังเดิม

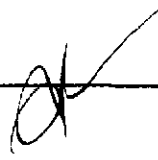
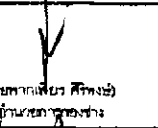

ตัวอย่างป้ายชั่วคราว

SCALE NOT

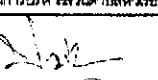
	
โครงการ	
วางท่อระบายน้ำ คสล. ภายในหมู่บ้าน ตำบลลำยอง หมู่ที่ ๗	
สถานที่ก่อสร้าง	
(จากบ้านเลขที่..... ถึง บ้านเลขที่.....)	
เจ้าของโครงการ	
องค์การบริหารส่วนตำบลหัวเรือ	
วิศวกร	
สำรวจ	
เขียนแบบ	
 (นาย.....) วิศวกร นายช่างโยธาชำนาญงาน	
ตรวจแบบ	
 (นาย.....) วิศวกร ผู้อำนวยการช่าง	
เห็นชอบ	
 (นาย.....) วิศวกร ผู้อำนวยการบริหารส่วนตำบลหัวเรือ	
อนุมัติ	
 (นาง.....) วิศวกร นายกองค์การบริหารส่วนตำบลหัวเรือ	
แนบเลขที่	เลขที่
แผนที่	ที่งาน

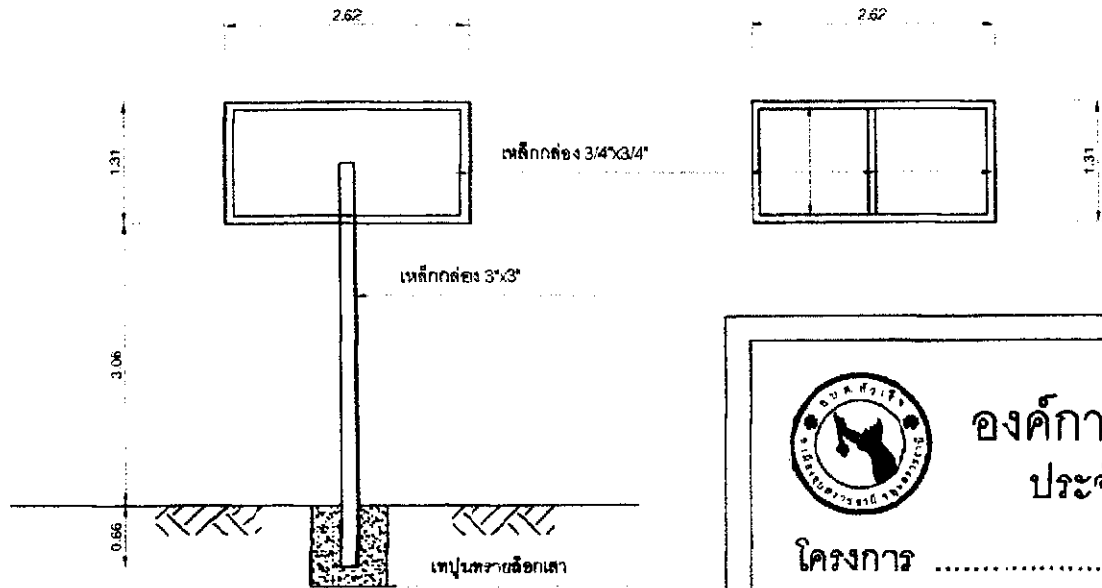

องค์การบริหารส่วนตำบลหัวเรือ

ประจำปีงบประมาณ พ.ศ.

โครงการ

สาย/ชอย..... กว้าง ม.ยาว ม. หน้า ม.

งบประมาณก่อสร้าง บาท (.....)

เริ่มสัญญา สิ้นสุดสัญญา

รายละเอียดประกอบ แบบป้ายมาตรฐานสำหรับโครงการขององค์การบริหารส่วนตำบล

1. เสา พื้นป้ายทาสีเขียวทั้งสองด้าน ใช้สีน้ำมัน
2. ตัวหนังสือสีขาว
3. ขนาดตัวหนังสือกำหนดตามความเหมาะสม ข้อความตามรายละเอียดแต่ละโครงการ
4. แผ่นเหล็กตี ขนาด กว้าง 0.60 เมตร ยาว 1.20 เมตร
5. จุดก่อสร้างป้ายกำหนดตามความเหมาะสม ให้สามารถมองเห็นชัดเจน

ตัวอย่างป้ายถาวร

SCM.F

HCF



โครงการ	
ทางชลประทานน้ำคดภายในหมู่บ้าน บ้านสำราญ ม.7	
สถานที่ก่อสร้าง	
(จาก)บ้านนายสมหมาย มีอาชีพยี่ฉิมริมแนวคันคลอง	
เจ้าของโครงการ	
องค์การบริหารส่วนตำบลหัวเรือ	
วิศวกร	
สำรวจ	
เขียนแบบ	
 (นายเศรษฐ หนองพล) ช่างช่างโยธาชำนาญงาน	
ตรวจแบบ	
 (นายพาศิตชัย สิริพงษ์) วิศวกรโยธาชำนาญงาน	
เห็นชอบ	
 (สุชาติ วรรณสุข) ปลัดองค์การบริหารส่วนตำบลหัวเรือ	
อนุมัติ	
 (นางประภาพร แสงสุวรรณ) นายกองค์การบริหารส่วนตำบลหัวเรือ	
แบบแสดง	ขนาด
แผ่นที่	ทั้งหมด

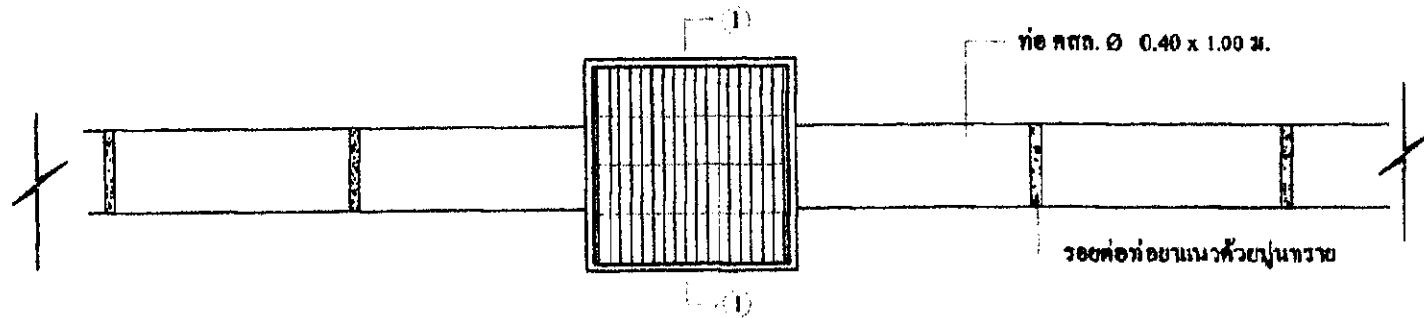

แปลนบ่อพักแนววางท่อ
SCALE: NO SCALE

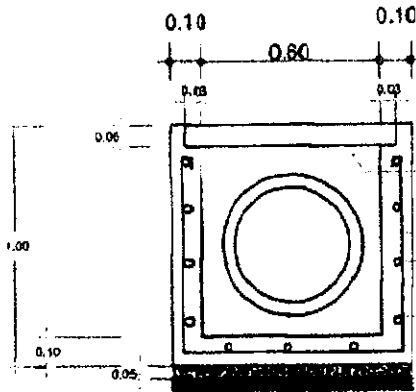

ขยายบ่อพัก พยธ.
SCALE: NO SCALE

L 50 x 50 x 6 มม. 10ข 4 ด้าน

ฟาดขแรงเหล็กดูรูปชาย

RB Ø 9 มม. @ 0.20 x 0.20

RB Ø 6 มม. @ 0.20 x 0.20

ลิ้นคอนกรีต

เหล็กแบน 1.5" ทน 6 มม.

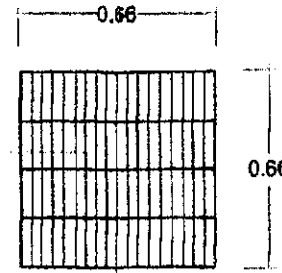

เหล็กแบน 1.5" ทน 6 มม.

ขยายบ่อพัก พยธ.
SCALE: NO SCALE

สำเนาถูกต้อง

(นายเดช ทอมบง)
นายช่างโยธา



โครงการ	
งานที่ดำเนินการ	วางท่อระบายน้ำภายในซอยบ้าน
สถานที่ก่อสร้าง	ภายในซอยบ้านสวนพริก
เจ้าของโครงการ	เขต. กทม. บริเวณ ๑ ซอย
วิศวกรโยธา	
ช่างเทคนิค	
เขียนแบบ	(นายเดช ทอมบง) นายช่างโยธา
ตรวจสอบ	(นายพชร ธีรพงษ์) ผู้ชำนาญการพิเศษ
ช่างโยธา	(นายเดช ทอมบง) ผู้ชำนาญการพิเศษ
ช่างโยธา	(นายเดช ทอมบง) ปลัด. เขต. กทม. ปฏิบัติหน้าที่ นายช่างโยธาบริหารส่วนที่ ๑ เขต. กทม.
เขียนแบบ	
ช่างเทคนิค	