



ประกาศองค์การบริหารส่วนตำบลหัวเรือ

เรื่อง ประชาสัมพันธ์การเปิดเผยราคากลางการคำนวณราคากลางการจัดซื้อจัดจ้าง  
ตำบลหัวเรือ อำเภอเมือง จังหวัดอุบลราชธานี

ตาม พระราชบัญญัติการจัดซื้อจัดจ้างและการบริหารพัสดุภาครัฐ พ.ศ. ๒๕๖๐ มาตรา ๖๓ บัญญัติให้  
ภายใต้บังคับมาตรา ๖๒ ให้หน่วยงานของรัฐประกาศรายละเอียดข้อมูลราคากลางและการคำนวณราคากลางในระบบ  
เครือข่ายสารสนเทศของกรมบัญชีกลางตามวิธีการกรมบัญชีกลางกำหนด และ หนังสือกรมบัญชีกลาง ที่ กค ๐๔๓๓.๒/  
ว ๒๐๖ ลงวันที่ ๑ พฤษภาคม ๒๕๖๒ เรื่อง คู่มือแนวทางการประกาศรายละเอียดข้อมูลราคากลางและการคำนวณราคา  
กลางเกี่ยวกับการจัดซื้อจัดจ้างของหน่วยงานของรัฐ

องค์การบริหารส่วนตำบลหัวเรือ จึงขอประชาสัมพันธ์การเปิดเผยราคากลางและการคำนวณราคากลาง  
การจัดซื้อ-จัดจ้าง ในงานก่อสร้าง ดังนี้

ตารางแสดงวงเงินงบประมาณที่ได้รับจัดสรรและราคากลางในงานจ้างก่อสร้าง

แบบ บก.๐๑

๑. ชื่อโครงการ	โครงการก่อสร้างถนนคอนกรีตเสริมเหล็กภายในหมู่บ้าน บ้านหัวเรือทอง หมู่ที่ ๑๖	
หน่วยงาน/เจ้าของโครงการ	กองช่าง องค์การบริหารส่วนตำบลหัวเรือ	
๒. วงเงินงบประมาณที่ได้รับจัดสรร	๓๑๔,๐๐๐.-บาท (สามแสนหนึ่งหมื่นสี่พันบาทถ้วน)	
๓. ลักษณะงาน	ก่อสร้างถนนคอนกรีตเสริมเหล็ก(เส้นหน้า อบต.หัวเรือ) พิกัดเริ่มต้น N๑๗๐๐๐๗๘,E๔๘๒๐๐๓ ขนาด ผิวจราจรกว้าง ๑.๐๐ เมตร ยาว ๒๘๒ เมตร หนา ๐.๑๕ เมตร ไหล่ทางลงลูกรังข้างละ ๐.๒๐ เมตร และวางท่อระบาย น้ำคอนกรีตเสริมเหล็กขนาดเส้นผ่าศูนย์กลาง ๐.๔๐ เมตร จำนวน ๑๕๙ ท่อน พร้อมก่อสร้างบ่อพักคอนกรีตเสริมเหล็ก จำนวน ๕ บ่อ รายละเอียดตามแบบแปลนองค์การบริหารส่วนตำบลหัวเรือ กำหนด	
๔. ราคากลางคำนวณ ณ	๑๒ พฤศจิกายน ๒๕๖๔ เป็นเงิน ๓๑๔,๐๐๐.-บาท (สามแสนหนึ่งหมื่นสี่พันบาทถ้วน)	
๕. บัญชีประมาณการราคากลาง	๑. แบบใบประมาณราคางานทาง สะพานและท่อเหลี่ยม (แบบ ปร.๔) ๒. แบบสรุปผลการประมาณราคาค่าก่อสร้างถนน คสล. (แบบ ปร.๕) ๓. แบบสรุปผลการคำนวณราคางานก่อสร้างถนน คสล.(แบบ ปร.๖) ๔. แบบโครงการก่อสร้างถนนคอนกรีต	
๖. รายชื่อคณะกรรมการกำหนดราคากลาง		
๑. จำสืบเอกสุชาติ วรรณภูษา	ตำแหน่ง ปลัดองค์การบริหารส่วนตำบลหัวเรือ	ประธานกรรมการ
๒. นายพากเพียร ศิริพงษ์	ตำแหน่ง ผู้อำนวยการกองช่าง	กรรมการ
๓. นายเดช หอมหวล	ตำแหน่ง นายช่างโยธาชำนาญงาน	กรรมการ
๔. นายฤทธิไกร เตชะคำภู	ตำแหน่ง เจ้าพนักงานจัดเก็บรายได้ชำนาญงาน	กรรมการ/เลขานุการ

จึงประชาสัมพันธ์ให้ทราบด้วยทั่วกัน

ประกาศ ณ วันที่ ๑๕ เดือน พฤศจิกายน พ.ศ. ๒๕๖๔

  
 จำสืบเอก (สุชาติ วรรณภูษา)  
 ปลัดองค์การบริหารส่วนตำบลหัวเรือ  
 นายกององค์การบริหารส่วนตำบลหัวเรือ



ใบประมาณราคางานทาง สะพาน และท่อเหลี่ยม

ปร.4

ชื่อโครงการ

สถานที่ก่อสร้าง

ปริมาณงาน

ก่อสร้างถนน ค.ส.ล. ภายในหมู่บ้าน บ้านหัวเรือทอง (เส้นหน้า อบต.หัวเรือ)

บ้านหัวเรือ หมู่ที่ 16 ตำบลหัวเรือ อำเภอเมืองฯ จังหวัดอุบลราชธานี

ก่อสร้างถนนคอนกรีตเสริมเหล็กกว้าง 1.00 ม. ยาว 282.00

หนา 0.15 ม. หรือพื้นที่ 282.00 ตร.ม ไหล่ทางลูกรัง

ข้างละ 0.20 ม. พร้อมป้ายโครงการ ตามแบบที่ อบต.กำหนด

วางท่อ คสล. ขนาด ศก.0.40 ม. จำนวน 159 ท่อน พร้อมบ่อพัก คสล.

ขนาด 0.80 x 0.80 ม. จำนวน 5 บ่อ ตามแบบที่ อบต.กำหนด

ประมาณราคาเมื่อวันที่

12 พ.ย. 2564

ประมาณราคาโดย

นายเดช หอมหวล นายช่างโยธาชำนาญงาน

หน่วยงานออกแบบ

กองช่าง องค์การบริหารส่วนตำบลหัวเรือ อำเภอเมือง จังหวัดอุบลราชธานี

ลำดับที่	รายการ	หน่วย	จำนวน	ราคาต่อหน่วย	ราคาทุน	$F_N$	ราคาต่อหน่วย $\times F_N$	ราคากลาง
1	งานเกรดปรับเกลี่ย,ชุดรื้อ							
	- งานชุดรื้อท่อ คสล.(เดิม)	ท่อน	-	17.61	-	1.3607	23.96	-
	- งานถางป่าชุดต่อ (ขนาดกลาง)	ตร.ม.	282.00	3.63	1,023.66	1.3607	4.94	1,392.89
	- งานเกรดปรับเกลี่ยถนนเดิม	ตร.ม.	282.00	1.72	485.04	1.3607	2.34	659.99
	- งานเกรดปรับเกลี่ยทรายหยาบ	ตร.ม.	282.00	1.72	485.04	1.3607	2.34	659.99
2	งานเทคอนกรีตทางเชื่อมบ้านเรือน							
	- งานคอนกรีตผสมเสร็จ 240 Ksc.(Cube)	ลบ.ม.	42.30	2,102.80	88,948	1.3607	2,861.28	121,032.14
	- ค่าปูนผิวคอนกรีต	ตร.ม.	282.00	11.98	3,378.36	1.3607	16.30	4,596.93
	- ค่าขนส่งคอนกรีต	ลบ.ม./กม	42.30	-	-	1.3607	-	-
	- ค่าแบบเหล็ก 2 ข้าง	เมตร	282.00	20.60	5,809.20	1.3607	28.03	7,904.58
	- ทรายหยาบรองพื้นทาง	ลบ.ม.	18.33	280.37	5,139.18	1.3607	381.50	6,992.89
	- งาน Wire-Mesh 4 mm. @ 0.10x0.30 m.	ตร.ม.	282.00	29.00	8,178.0	1.3607	39.46	11,127.80
	- ทรายหยาบรองพื้นทาง	ลบ.ม.	18.33	280.37	5,139.18	1.3607	381.50	6,992.89
	- เหล็กเสริมตามขวาง RB19	ตัน	0.04	24,981.31	881	1.3607	33,992.07	1,199.19
	- เหล็กเสริมตามยาว DB12	ตัน	-	22,322.91	-	1.3607	30,374.78	-
	- งานรอยต่อคอนกรีต	เมตร	28.20	-	-	1.3607	-	-
	- ค่าตัดรอยต่อพร้อมหยอดยาง+โฟม	เมตร	28.20	22.65	639	1.3607	30.82	869.12
	- ค่าหยอดยางรอยต่อ	เมตร	28.20	-	-	1.3607	-	-
	- ยางมยตอย	ลิตร	25.38	15.00	381	1.3607	20.41	518.02
3	งานลูกรังไหล่ทาง							
	- ลูกรัง	ลบ.ม.	11.4	155.04	1,766	1.3607	210.96	2,402.45
	- ค่าปรับเกลี่ย	L/S	423.0	1.69	715	1.3607	2.30	972.72
4	งานดินหลังท่อ							
	- งานลงดิน	ลบ.ม.	82.0	59.45	4,875	1.3607	80.89	6,633.28

ลำดับที่	รายการ	หน่วย	จำนวน	ราคาต่อหน่วย	ราคาทุน	F <sub>N</sub>	ราคาต่อหน่วย x FN	ราคากลาง
	- ค่าปรับเกลียว	ตร.ม.	159.0	1.69	269	1.3607	2.30	365.63
<b>5</b>	<b>งานวางท่อ คสล.ขนาด ศก. 0.40 ม.</b>							
	- ค่าขุดดิน	ลบ.ม.	164.00	17.81	2,920.8	1.3607	24.23	3,974.39
	- ท่อ คสล. ขนาด ศก. 0.40 ม.	ท่อน	159.00	386.29	61,420.1	1.3607	525.62	83,574.34
	- ค่าขนส่ง ท่อ คสล. ขนาด ศก. 0.40 ม.	ท่อน	159.00	14.93	2,373.87	1.3607	20.32	3,230.12
	- ค่าวางท่อ คสล.พร้อมกลบกลับ คก.0.40 ม.	ท่อน	159.00	140.00	22,260.0	1.3607	190.50	30,289.18
	- ทรายหยาบ	ลบ.ม.	-	280.37	-	1.3607	381.50	-
<b>6</b>	<b>งานบ่อพัก คสล.</b>	บ่อ	5.00					
	- งานบ่อพัก	ลบ.ม.	1.17					
	- ปูนซีเมนต์ปอร์ตแลนด์	ลบ.ม.	0.39	2,205.61	867.1	1.3607	3,001.17	1,179.82
	- หินผสมคอนกรีต	ลบ.ม.	0.70	822.43	577.3	1.3607	1,119.08	785.59
	- ทรายหยาบ	ลบ.ม.	1.28	280.37	357.6	1.3607	381.50	486.53
	- เหล็กเสริม RB 9	ตัน	0.05	25,096.92	1,273.0	1.3607	34,149.38	1,732.17
	- ค่าแรงงานคอนกรีต	ลบ.ม.	1.17	436.00	510.1	1.3607	593.27	694.12
	- ค่าแรงงานเหล็กเส้นกลม	ตัน	0.05	4,100.00	208.0	1.3607	5,578.87	282.98
	- ลวดผูกเหล็ก เบอร์ 18	กก.	1.52	24.30	37.0	1.3607	33.07	50.32
	- เหล็กฉาก 50x50x4 mm.	เส้น	3.00	520.00	1,560.0	1.3607	707.56	2,122.69
	- ค่าแรงรวมลวดเชื่อม	กก.	55.08	10.00	550.8	1.3607	13.61	749.47
<b>7</b>	<b>งานฝ้าตะแกรงเหล็ก บ่อพัก</b>	อัน	5.00					
	- เหล็กแบน 1.5" หน้า 5 mm.	เส้น	16.00	235.00	3,760.0	1.3607	319.76	5,116.23
	- เหล็กแบน 45x45x10 mm.	เส้น	-	490.00	-	1.3607	666.71	-
	- ค่าแรงรวมลวดเชื่อม	กก.	149	10.00	1,488.0	1.3607	13.61	2,024.72
	- สกรูพื้นโลหะใหม่	กระป๋อง	3.00	250.00	750.0	1.3607	340.18	1,020.53
<b>8</b>	<b>งานยานวรอยต่อท่อ</b>							
	- งานยานวรอยต่อ	ตร.ม.	3.49	115.00	401.90	1.3607	156.48	546.87
	- ปูนซีเมนต์ผสม	ตัน	0.070	2,579.44	180.47	1.3607	3,509.84	245.57
	- ทรายหยาบ	ลบ.ม.	0.38	280.37	107.78	1.3607	381.50	146.66
	- งานซ่อมท่อประปา	L/S	1.00	1,000.00	1,000.00	1.3607	1,360.70	1,360.70
<b>9</b>	<b>ป้ายโครงการ</b>							
	- ป้ายประชาสัมพันธ์	L/S	1.00	-	-	1.3607	-	-
	- ป้ายโครงการ	L/S	1.00	1,800.00	1,800.00	1.3607	2,449.26	2,449.26
							<b>TOTAL</b>	<b>316,382.79</b>

① ผลรวมค่างานต้นทุนงานก่อสร้างทาง

② ผลรวมค่างานต้นทุนงานก่อสร้างสะพานและท่อเหลี่ยม

= 232,514.73

= -

ลำดับที่	รายการ	หน่วย	จำนวน	ราคาต่อหน่วย	ราคาทุน	F <sub>N</sub>	ราคาต่อหน่วย x FN	ราคากลาง
3	ผลรวมค่าใช้จ่ายพิเศษตามข้อกำหนดและค่าใช้จ่ายอื่นๆ						= -	
4	ค่า Factor F งานก่อสร้างทาง						= 1.3607	
5	ค่า Factor F งานก่อสร้างสะพานและท่อเหลี่ยม						= 1.2764	
6	ค่า Factor F ค่าใช้จ่ายพิเศษตามข้อกำหนดฯ = 1 + [(1) ÷ ((1) × (4) + (2) × (5))]						= 316,382.79	
7	ค่า Factor F งานก่อสร้างทางซึ่งรวมค่าใช้จ่ายพิเศษตามข้อกำหนดฯ (Factor F <sub>N</sub> ) = (4) × (6)						= -	
8	ค่า Factor F งานก่อสร้างสะพานและท่อเหลี่ยมซึ่งรวมค่าใช้จ่ายพิเศษตามข้อกำหนดฯ (Factor F <sub>N</sub> ) = (5) × (6)						= -	

ประมาณราคา



( นายเดช หอมหวล )

นายช่างโยธาชำนาญงาน

สรุปผลการประมาณราคางานทาง สะพาน และท่อเหลี่ยม ภายในหมู่บ้าน

ปร.5

ส่วนราชการ องค์การบริหารส่วนตำบลหัวเรือ

ชื่อโครงการ

ก่อสร้างถนน ค.ส.ล. ภายในหมู่บ้าน บ้านหัวเรือทอง (เส้นหน้า อบต.หัวเรือ)

เจ้าของงาน

กองช่าง องค์การบริหารส่วนตำบลหัวเรือ อำเภอเมือง จังหวัดอุบลราชธานี

สถานที่ก่อสร้าง

บ้านหัวเรือทอง หมู่ที่ 16 ตำบลหัวเรือ อำเภอเมืองฯ จังหวัดอุบลราชธานี

ประมาณราคาตามแบบ ปร.4

จำนวน 3 แผ่น

ประมาณราคาเมื่อวันที่ 12 พ.ย. 2564

ลำดับที่	รายการ	ราคางานต้นทุน (บาท)	FACTOR F	รวมค่างานก่อสร้าง (บาท)	หมายเหตุ
1	ประเภทงานทาง	232,514.73	1.3607	316,382.79	
2	ประเภทงานอาคาร				
3	ประเภทงานชลประทาน				
4	ประเภทงานสะพานและท่อเหลี่ยม				
	ป้ายโครงการ			-	
	เงินไข				
	เงินล่วงหน้าจ่าย .....				
	เงินประกันผลงานหัก .....				
	ดอกเบี้ยเงินกู้ .....				
	ภาษีมูลค่าเพิ่ม .....				
สรุป	รวมค่าก่อสร้างเป็นเงินทั้งสิ้น			316,382.79	
	คิดเป็นเงินประมาณ			316,000.00	
	( ตัวอักษร )				(-สามแสนหนึ่งหมื่นหกพันบาทถ้วน-)

ลงชื่อ.....ประมาณราคา

(นายเดช หอมหวล)

นายช่างโยธาชำนาญงาน

ลงชื่อ.....ตรวจ

(นายพากเพชร ศิริพงษ์)

ผู้อำนวยการกองช่าง

ลงชื่อ จำสิบเอก.....เห็นชอบ

(สุชาติ วรรณภูษา)

ปลัดองค์การบริหารส่วนตำบลหัวเรือ

ลงชื่อ จำสิบเอก.....อนุมัติ

(สุชาติ วรรณภูษา)

ปลัดองค์การบริหารส่วนตำบลหัวเรือ ปฏิบัติหน้าที่

นายกองค์การบริหารส่วนตำบลหัวเรือ

ส่วนราชการ องค์การบริหารส่วนตำบลหัวเรือ

ชื่อโครงการ

งานก่อสร้างถนน ค.ส.ด. ภายในหมู่บ้าน บ้านหัวเรือทอง หมู่ที่ 16

เจ้าของงาน

กองช่าง องค์การบริหารส่วนตำบลหัวเรือ อำเภอเมืองฯ จังหวัดอุบลราชธานี

สถานที่ก่อสร้าง

( เส้นหน้า อบต. หัวเรือ )

คำนวณราคากลางตามแบบ ปร.4 จำนวน 2 แผ่น

คำนวณราคากลางเมื่อวันที่ 12 พ.ย. 2564

ลำดับที่	รายการ	ราคางานต้นทุน (บาท)	FACTOR F	รวมค่างานก่อสร้าง (บาท)	หมายเหตุ
1	ประเภทงานทาง	232,502.12	1.3607	316,365.63	
2	ประเภทงานอาคาร				
3	ประเภทงานชลประทาน				
4	ประเภทงานสะพานและท่อเหลี่ยม				
	ป้ายโครงการ			-	
	เงินไข				
	เงินล่วงหน้าจ่าย .....				
	เงินประกันผลงานหัก .....				
	คอกเบี้ยเงินกู้ .....				
	ภาษีมูลค่าเพิ่ม .....				
สรุป	รวมค่าก่อสร้างเป็นเงินทั้งสิ้น			316,365.63	
	คิดเป็นเงินประมาณ			314,000.00	
	( ตัวอักษร )	(-ตามแนบหนึ่งหมื่นสี่พันบาทถ้วน-)			

คณะกรรมการกำหนดราคากลาง

จำสับเอก.....  
(สุชาติ วรรณภูษา) (ประธานกรรมการ)

นายพากเกียรติ ศิริพงษ์ (กรรมการ)

นายเดช หอมหวล (กรรมการ)

นายฤทธิไกร เดชะคำภู (กรรมการ/เลขานุการ)

ตรวจ.....

(นายพากเกียรติ ศิริพงษ์)

ผู้อำนวยการกองช่าง

เห็นชอบ จำสับเอก.....

(สุชาติ วรรณภูษา)

ปลัดองค์การบริหารส่วนตำบลหัวเรือ

อนุมัติ จำสับเอก.....

(สุชาติ วรรณภูษา)

ปลัดองค์การบริหารส่วนตำบลหัวเรือ ปฏิบัติหน้าที่

นายกองค์การบริหารส่วนตำบลหัวเรือ



โครงการ ก่อสร้างถนนคอนกรีตเสริมเหล็กภายในหมู่บ้าน

บ้านหัวเรือทอง หมู่ที่ 16

(เส้น หน้า อบต.หัวเรือ)

อำเภอเมืองอุบลราชธานี จังหวัดอุบลราชธานี

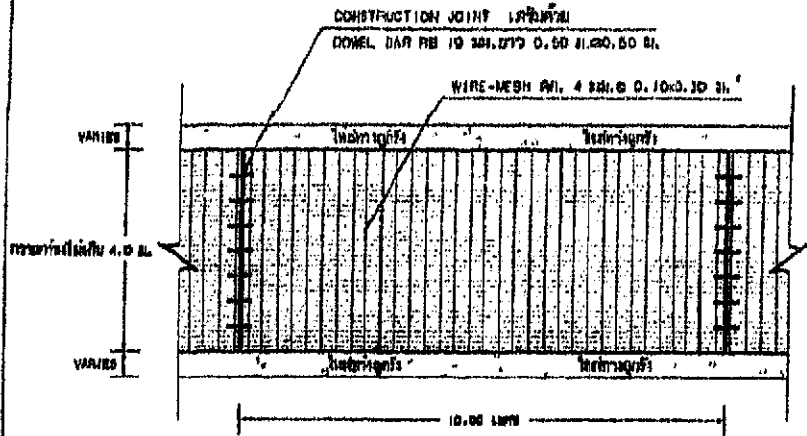

รูปแปลนผิววางรอยต่อเสริมเหล็ก  
SCALE: NOT

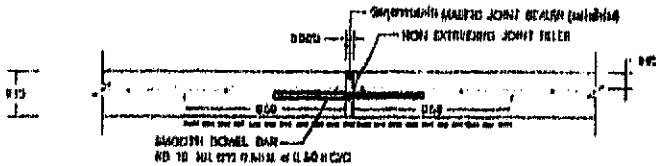

ขนาดของผิว EXPANSION JOINT ทุกระยะ 50 เมตร  
SCALE: NOT



ขนาดของผิว CONSTRUCTION JOINT ทุกระยะ 10 เมตร  
SCALE: NOT

## รายการประกอบแบบ

1. EXPANSION JOINT ให้ก่อสร้างทุกระยะ 50 เมตร
2. วัสดุการรอยต่อคอนกรีตแบบยืดหยุ่นชนิดเหนียว (CONCRETE JOINT SEALER HOT-POURED ELASTIC TYPE)
3. วัสดุอุดรอยต่อคอนกรีต (NON-EXTRUDING JOINT FILLER) ใช้แผ่นโพลีเอทิลีน
4. ส่วนฐานคอนกรีต (SLUMP) ไม่มากกว่า 10 ซม. และแรงอัดของคอนกรีตควรมีอย่างน้อย 15 x 15 x 15 ซม. ที่ 28 วัน ต้องไม่น้อยกว่า 240 กก./ตร.ซม.
5. การทำผิวหน้าคอนกรีตให้เหนียว ให้ทำโดยฉาบโป๊วรองจากขอบด้านหนึ่งไปยังอีกด้านหนึ่ง

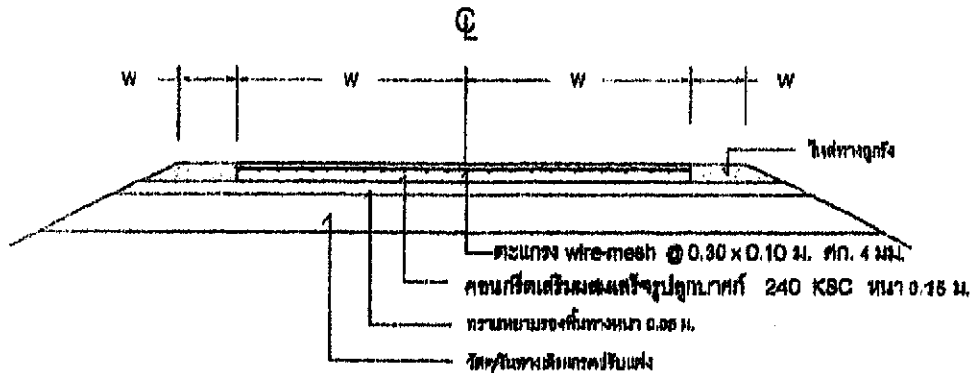

สำเนาถูกต้อง

(นายเดช หอมหวล)  
นายช่างโยธา

รูปตัดตามคอนกรีตเสริมเหล็ก  
SCALE: NOT



โครงการ	
ก่อสร้างถนนคอนกรีตเสริมเหล็ก ภายในหมู่บ้าน	
สถานที่ก่อสร้าง	
ต.หัวโหล่ อ.เมือง จ.สุโขทัย	
เจ้าของโครงการ	
อ.ต. หัวโหล่ อ.เมือง จ.สุโขทัย	
วิศวกรโยธา	
นายประจักษ์ อดิวิ เลขที่ใบอนุญาต ๒๒,๑๒๒๒	
สำรวจ	
เขียนแบบ	
นายประจักษ์ อดิวิ นายช่างโยธา	
ตรวจแบบ	
นายประจักษ์ อดิวิ นายช่างโยธา	
เขียนแบบ	
นายประจักษ์ อดิวิ นายช่างโยธา	
อนุมัติ	
นายประจักษ์ อดิวิ นายช่างโยธา	
ลงนาม	๒๒.๑๒
วันที่	๒๒.๑๒



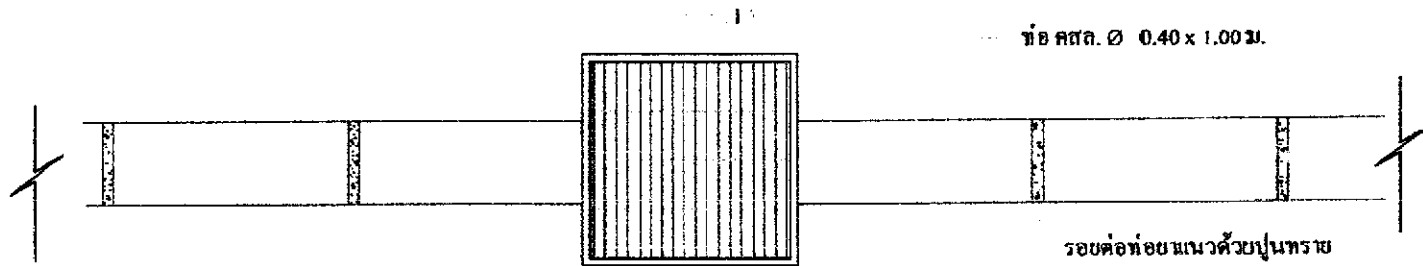

แปลนของห้องแนวท้อ  
SCALE NO SCALE

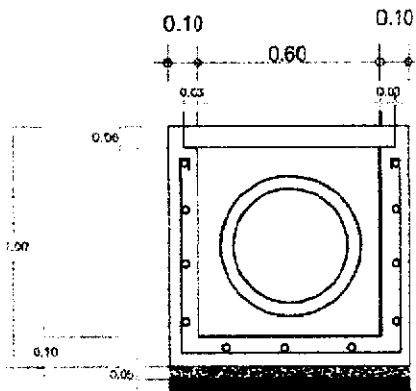

จายของห้อง คสล.  
SCALE NO SCALE

— L 50 x 50 x 6 มม. รอบ 4 ด้าน

ผ้าตะแกรงเหล็กฉลุรูปวงกลม

RB Ø 9 มม. @ 0.20 x 0.20

RB Ø 6 มม. @ 0.20 x 0.20

ฉนวนกันความร้อน

เหล็กแบน 1.5"หนา 6 มม.

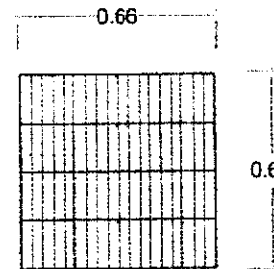

เหล็กแบน 1.5"หนา 6 มม.

จายแปลนของท้อ  
SCALE NO SCALE



โครงการ

งานซ่อมแซมน้ำภายในหมู่บ้าน

สถานที่ก่อสร้าง

ภายในเขตพื้นที่ตำบล นนทบุรี

เจ้าของโครงการ

เทศบาลเมือง นนทบุรี กรุงเทพมหานคร

วิศวกร

ช่าง

เขียนแบบ

(นายเศรษฐ ธรรมรักษ์)  
นางสาวปิยะรัตน์ ธรรมรักษ์

ตรวจแบบ

(นายพายุสิทธิ์ ศิริพงษ์)  
ผู้ควบคุมการก่อสร้าง

เห็นชอบ

จำนวน

(สุชาติ ธรรมรักษ์)  
ปลัดเทศบาลเมืองนนทบุรี

อนุมัติ

จำนวน

(สุชาติ ธรรมรักษ์)  
ปลัดเทศบาลเมืองนนทบุรี

นายพายุสิทธิ์ ศิริพงษ์  
นายกเทศมนตรีเทศบาลเมืองนนทบุรี

แบบแสดง

วันที่

วันที่

วันที่



# รายการประกอบ

1. ให้ผู้รับจ้างก่อสร้างถนน ค.ส.ล. ขนาด กว้าง 1.00 ม. ยาว 282.00 ม.หนา 0.15 ม.  
หรือพื้นที่จราจรไม่น้อยกว่า 282.00 ตร.ม. ไหล่ทางลูกรังข้างละ 0.20 ม.
2. ให้ผู้รับจ้างวางท่อระบายน้ำ คลส. ขนาด ศก.0.40 ม. จำนวน 159 ท่อน พร้อมบ่อพัก จำนวน 5 บ่อ
3. ให้ผู้รับจ้างจัดทำป้ายประชาสัมพันธ์ (ป้ายชั่วคราว) ขนาด 1.20 ม. x 2.40 ม.  
จำนวน 1 ป้าย โดยมีกรอบป้ายและเสาป้าย 2 เสา ตามแบบที่ อบต.กำหนด
4. ความเสียหายใดๆที่เกิดจากผู้รับจ้างให้ซ่อมแซมให้ใช้ได้ดังเดิม

2.40

1.20

	<b>โครงการก่อสร้างขององค์การบริหารส่วนตำบลหัวเรือ</b> ตำบลหัวเรือ อำเภอเมืองอุบลราชธานี จังหวัดอุบลราชธานี ๐๔๕-๙๕๐๓๓๐	
	ชื่อโครงการ	.....
ปริมาณงาน	( ระบุรายละเอียดให้มากที่สุด )	.....
ราคากลางงานก่อสร้าง	.....	วงเงินค่าก่อสร้าง.....
วันเริ่มสัญญา	.....	วันสิ้นสุดสัญญา.....
ผู้รับจ้าง	( ชื่อ ที่อยู่ หมายเลขโทรศัพท์ )	คณะกรรมการตรวจการจ้าง
ผู้ควบคุมงาน	.....	๑.....๒.....๓.....๔.....

ตัวอย่างป้ายชั่วคราว

SCALE

NOT



โครงการ	ก่อสร้างถนน ค.ส.ล. ภายในหมู่บ้าน บ้านวัดป่าทอง หมู่ที่ 16
สถานที่ก่อสร้าง	( เห็นหน้า อบต.หัวเรือ )
เจ้าของโครงการ	องค์การบริหารส่วนตำบลหัวเรือ
วิศวกร	
สำรวจ	
เขียนแบบ	นาย..... หนงทวด นายช่างโยธาชำนาญงาน
ตรวจแบบ	นาย..... ศิริพงษ์ ผู้อำนวยการกองช่าง
เห็นชอบ	.....
เจ้าพนักงาน	.....
อนุมัติ	.....
เจ้าพนักงาน	.....
แบบแสดง	สภาพ
แผ่นที่	ทั้งหมด

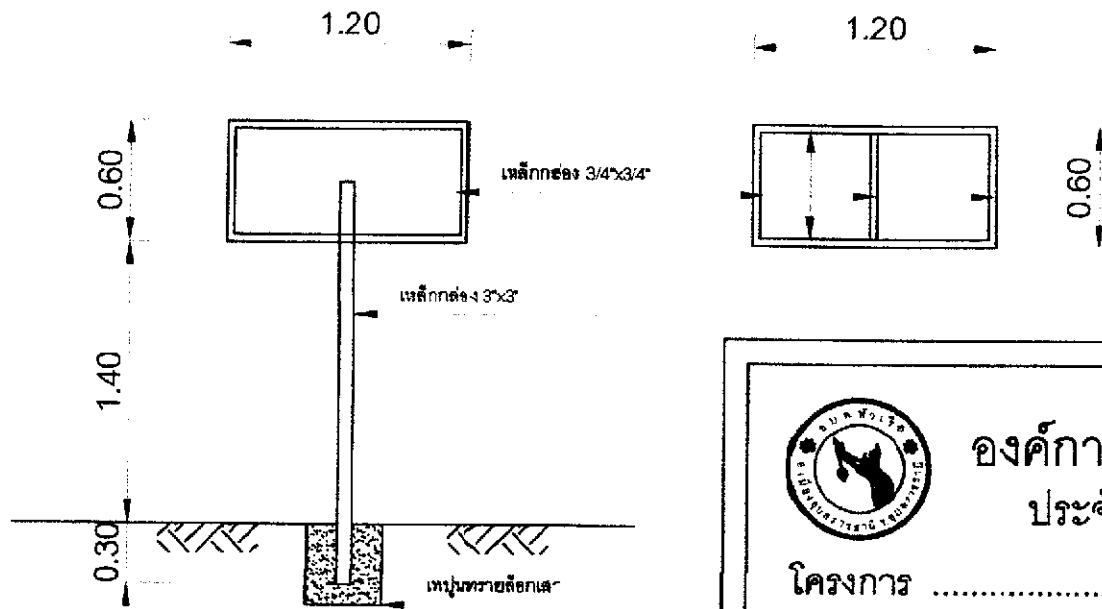

**องค์การบริหารส่วนตำบลหัวเรือ**  
**ประจำปีงบประมาณ พ.ศ. ....**

โครงการ .....

สาย/ซอย..... กว้าง .... ม.ยาว .... ม. หนา .... ม.

งบประมาณก่อสร้าง ..... บาท (.....)

เริ่มสัญญา ..... สิ้นสุดสัญญา .....

**รายละเอียดประกอบ แบบป้ายมาตรฐานสำหรับโครงการขององค์การบริหารส่วนตำบล**

1. เสา ป้ายทาสีเขียวทั้งสองด้าน ใช้สีน้ำมัน
2. ตัวหนังสือสีขาว
3. ขนาดตัวหนังสือกำหนดตามความเหมาะสม หรือความตามรายละเอียดแต่ละโครงการ
4. แผ่นเหล็กดำ ขนาด กว้าง 0.80 เมตร ยาว 1.20 เมตร
5. จุดก่อสร้างป้ายกำหนดตามความเหมาะสม ให้สามารถมองเห็นชัดเจน

**ตัวอย่างป้ายถาวร**

SCALE

NOT

**โครงการ**

ก่อสร้างถนน ค.ศ.ภายในหมู่บ้าน  
บ้านหัวเรือของ หมู่ที่ 16

**สถานที่ก่อสร้าง**

(เห็นหน้าของหัวเรือ)

**เจ้าของโครงการ**

องค์การบริหารส่วนตำบลหัวเรือ

**วิศวกร**

.....

**สำรวจ**

.....

**เขียนแบบ:**

นายเดช ทองกุล  
นายช่างใช้ช่างชำนาญงาน

**ตรวจแบบ:**

นายพาทย์พร ศิริพงษ์  
ผู้อำนวยการกองช่าง

**เก็บซอง**

**เจ้าสิบเอก**   
สุชาติ วรรณภุชา  
ปลัดองค์การบริหารส่วนตำบลหัวเรือ

**อนุมัติ**

**เจ้าสิบเอก**   
สุชาติ วรรณภุชา  
ปลัด อบต.หัวเรือ (เร) สิ้นสุดที่  
นายกองค์การบริหารส่วนตำบลหัวเรือ

**แบบแสดง** สภาพ

.....

**แนบสี** ทั้งหมด