



ประกาศองค์การบริหารส่วนตำบลหัวเรือ

**เรื่อง ประชาสัมพันธ์การเปิดเผยราคากลางการคำนวณราคากลางการจัดซื้อจัดจ้าง
ตำบลหัวเรือ อำเภอเมือง จังหวัดอุบลราชธานี**

ตาม พระราชบัญญัติการจัดซื้อจัดจ้างและการบริหารพัสดุภาครัฐ พ.ศ. ๒๕๖๐ มาตรา ๖๓ บัญญัติให้
ภายใต้บังคับมาตรา ๖๒ ให้องค์การบริหารส่วนตำบลเปิดเผยรายละเอียดข้อมูลราคากลางและการคำนวณราคากลางในระบบ
เครือข่ายสารสนเทศของกรมบัญชีกลางตามวิธีการกรมบัญชีกลางกำหนด และ หนังสือกรมบัญชีกลาง ที่ กค ๐๔๓๓.๒/
ว ๒๐๖ ลงวันที่ ๑ พฤษภาคม ๒๕๖๒ เรื่อง คู่มือแนวทางการประกาศรายละเอียดข้อมูลราคากลางและการคำนวณราคา
กลางเกี่ยวกับการจัดซื้อจัดจ้างของหน่วยงานของรัฐ

องค์การบริหารส่วนตำบลหัวเรือ จึงขอประชาสัมพันธ์การเปิดเผยราคากลางและการคำนวณราคากลาง
การจัดซื้อ-จัดจ้าง ในงานก่อสร้าง ดังนี้

ตารางแสดงวงเงินงบประมาณที่ได้รับจัดสรรและราคากลางในงานจ้างก่อสร้าง

แบบ บก.๐๑

๑. ชื่อโครงการ	โครงการก่อสร้างถนนคอนกรีตเสริมเหล็กภายในหมู่บ้าน บ้านหนองจอก หมู่ที่ ๔		
หน่วยงาน/เจ้าของโครงการ	กองช่าง องค์การบริหารส่วนตำบลหัวเรือ		
๒. วงเงินงบประมาณที่ได้รับจัดสรร	๓๖๒,๐๐๐.-บาท(สามแสนหกหมื่นสองพันบาทถ้วน)		
๓. ลักษณะงาน	จ้างเหมาก่อสร้างถนนคอนกรีตเสริมเหล็ก ขนาดผิวจราจรกว้าง ๑.๐๐ เมตร ยาว ๑๒๕.๐๐ เมตร หนา ๐.๑๕ เมตร พร้อมวางท่อระบายน้ำ คสล. ขนาด Ø ๐.๖๐ เมตร ระยะทาง ๑๕๕ เมตร(ขอยหลังโรงเรียนชุมชน หัวเรือ) พิกัดเริ่มต้น N๑๖๙๙๑๖๙, E๔๘๒๒๗๔ รายละเอียดตามแบบแปลนองค์การบริหารส่วนตำบลหัวเรือ กำหนด		
๔. ราคากลางคำนวณ ณ	๑๔ ธันวาคม ๒๕๖๕ เป็นเงิน ๓๖๒,๐๐๐.-บาท(สามแสนหกหมื่นสองพันบาทถ้วน)		
๕. บัญชีประมาณการราคากลาง	๑. แบบใบประมาณราคางานทาง สะพานและท่อเหลี่ยม (แบบ ปร.๔) ๒. แบบสรุปผลการประมาณราคาค่าก่อสร้างถนน คสล. (แบบ ปร.๕) ๓. แบบสรุปผลการคำนวณราคางานก่อสร้างถนน คสล.(แบบ ปร.๖) ๔. แบบโครงการก่อสร้างถนนคอนกรีตเสริมเหล็ก		
๖. รายชื่อคณะกรรมการกำหนดราคากลาง			
๑. จำสืบเอกสุชาติ วรรณภูษา	ตำแหน่ง	ปลัดองค์การบริหารส่วนตำบลหัวเรือ	ประธานกรรมการ
๒. นายพาดเพียร ศิริพงษ์	ตำแหน่ง	ผู้อำนวยการกองช่าง	กรรมการ
๓. นายเดช หอมหวล	ตำแหน่ง	นายช่างโยธาชำนาญงาน	กรรมการ
๔. นายฤทธิ์ไกร เดชะคำภู	ตำแหน่ง	เจ้าพนักงานจัดเก็บรายได้ชำนาญงาน	กรรมการ/เลขานุการ

จึงประชาสัมพันธ์ให้ทราบด้วยทั่วกัน

ประกาศ ณ วันที่ ๑๔ เดือน ธันวาคม พ.ศ. ๒๕๖๕

(นางประภาพร เล้าหะวนิช)

นายกองค์การบริหารส่วนตำบลหัวเรือ

วันที่ ๑๔ เดือน ธันวาคม พ.ศ. ๒๕๖๕

ใบประมาณราคางานทาง สะพาน และท่อเหลี่ยม

ปร.4

ชื่อโครงการ

ก่อสร้างถนนคอนกรีตเสริมเหล็กในหมู่บ้าน บ้านหนองจอก หมู่ที่ 4

สถานที่ก่อสร้าง

(เส้นหลังโรงเรียนชุมชนบ้านหัวเรือ) หมู่ที่ 4 ตำบลหัวเรือ

ปริมาณงาน

ก่อสร้างถนนคอนกรีตเสริมเหล็กกว้าง 1.00 ม. ยาว 125.00 ม.

หนา 0.16 ม. หรือพื้นที่ 125.00 ตร.ม ไหล่ทางลูกรัง

ข้างละ - ม. พร้อมป้ายโครงการ ตามแบบที่ อบต.กำหนด

วางท่อ คสล. ขนาด ตก. 0.60 ม. ยาว 159.00 เมตร พร้อมบ่อบาดาล

รายละเอียดตามแบบแปลน อบต.หัวเรือ กำหนด

ประมาณราคาเมื่อวันที่

14 ธ.ค. 2565

ประมาณราคาโดย

นายเดช หอมหวล นายช่างโยธาชำนาญงาน

หน่วยงานออกแบบ

กองช่าง องค์การบริหารส่วนตำบลหัวเรือ อำเภอเมืองฯ จังหวัดอุบลราชธานี

ลำดับที่	รายการ	หน่วย	จำนวน	ราคาต่อหน่วย	ราคาทุน	F_N	ราคาต่อหน่วย $\times F_N$	ราคากลาง
1	งานเกรดปรับเกลี่ย, ขุดรื้อ							
	- งานขุดรื้อท่อ คสล.(เดิม)	ท่อน	-	17.61	-	1.3624	23.99	-
	- งานขุดรื้อถนนเดิม	ลบ.ม.	-	17.61	-	1.3624	23.99	-
	- งานเกรดปรับเกลี่ยถนนเดิม	ตร.ม.	125.00	1.72	215.00	1.3624	2.34	292.92
	- งานเกรดปรับเกลี่ยทรายหยาบ	ตร.ม.	125.00	1.72	215.00	1.3624	2.34	292.92
2	งานเทคอนกรีต							
	- งานคอนกรีตผสมเสร็จ 240 Ksc.(Cube)	ลบ.ม.	18.75	2,186.92	41,005	1.3624	2,979.46	55,864.87
	- ค่าปูนผิวคอนกรีต	ตร.ม.	125.00	12.70	1,587.50	1.3624	17.30	2,162.81
	- ค่าขนส่งคอนกรีต	ลบ.ม./กม	18.75	-	-	1.3624	-	-
	- ค่าแบบเหล็ก 2 ข้าง	เมตร	125.00	20.60	2,575.00	1.3624	28.07	3,508.18
	- ทรายหยาบรองพื้นทาง	ลบ.ม.	8.125	280.37	2,278.01	1.3624	381.98	3,103.56
	- งาน Wire-Mesh 4 mm.@0.10x0.30 m.	ตร.ม.	125.00	30.00	3,750.0	1.3624	40.87	5,109.00
	- ทรายหยาบรองพื้นทาง	ลบ.ม.	8.125	280.37	2,278.01	1.3624	381.98	3,103.56
	- เหล็กเสริมตามขวาง RB19	ตัน	0.02	24,434.58	369	1.3624	33,289.67	503.32
	- เหล็กเสริมตามยาว DB12	ตัน	-	24,466.00	-	1.3624	33,332.48	-
	- งานรอยต่อคอนกรีต	เมตร	12.50	-	-	1.3624	-	-
	- ค่าตัดรอยต่อพร้อมหยอดค่าง+โฟม	เมตร	12.50	22.65	283	1.3624	30.86	385.73
	- ค่าหยอดค่างรอยต่อ	เมตร	12.50	15.00	188	1.3624	20.44	255.45
	- ยางมะตอย	ลิตร	11.25	20.00	225	1.3624	27.25	306.54
3	งานลูกรังไหล่ทาง							
	- ลูกรัง	ลบ.ม.	9.5	200.00	1,908	1.3624	272.48	2,599.46
	- ค่าปรับเกลี่ย	L/S	187.5	1.72	323	1.3624	2.34	439.37
4	งานดินหลังท่อ							
	- งานลงดิน	ลบ.ม.	79.5	59.45	4,726	1.3624	80.99	6,439.08

ลำดับที่	รายการ	หน่วย	จำนวน	ราคาต่อหน่วย	ราคาทุน	F _N	ราคาต่อหน่วย x FN	ราคากลาง
	- ค่าปรับเกลียว	ตร.ม.	159.0	1.72	273	1.3624	2.34	372.59
5	งานวางท่อ คสล.ขนาด ศก. 0.60 ม.							
	- ค่าขุดตบ	ลบ.ม.	159.00	17.81	2,831.8	1.3624	24.26	3,858.03
	- ท่อ คสล. ขนาด ศก. 0.60 ม.	ฟ่อน	159.00	660.00	104,940.0	1.3624	899.18	142,970.26
	- ค่าขนส่ง ท่อ คสล. ขนาด ศก. 0.60 ม.	ฟ่อน	159.00	14.93	2,373.87	1.3624	20.34	3,234.16
	- ค่าวางท่อ คสล.พร้อมกลบเกลือบ ศก.0.60 ม	ฟ่อน	159.00	350.00	55,650.0	1.3624	476.84	75,817.56
	- ทรายหยาบ	ลบ.ม.	-	280.37	-	1.3624	381.98	-
6	งานบ่อพัก คสล.	บ่อ	10.13					
	- งานบ่อพัก	ลบ.ม.	3.46					
	- ปูนซีเมนต์ปอร์ตแลนด์	ลบ.ม.	1.16	2,448.60	2,849.6	1.3624	3,335.97	3,882.27
	- หินผสมคอนกรีต	ลบ.ม.	2.08	822.43	1,709.1	1.3624	1,120.48	2,328.51
	- ทรายหยาบ	ลบ.ม.	3.78	280.37	1,058.5	1.3624	381.98	1,442.07
	- เหล็กเสริม RB 9	ตัน	0.10	25,096.92	2,578.4	1.3624	34,192.04	3,512.86
	- ค่าแรงงานคอนกรีต	ลบ.ม.	3.46	436.00	1,510.1	1.3624	594.01	2,057.38
	- ค่าแรงงานเหล็กเส้นกลม	ตัน	0.10	4,100.00	421.2	1.3624	5,585.84	573.88
	- ลวดผูกเหล็ก เบอร์ 18	กก.	3.08	32.00	98.6	1.3624	43.60	131.37
	- เหล็กฉาก 50x50x4 mm.	เส้น	6.00	520.00	3,120.0	1.3624	708.45	4,250.69
	- ค่าแรงรวมลวดเชื่อม	กก.	110.16	10.00	1,101.6	1.3624	13.62	1,500.82
7	งานผ่าตะแกรงเหล็ก บ่อพัก	อัน	10.13					
	- เหล็กแบน 1.5" ทน 6 mm.	เส้น	36.00	408.00	14,688.0	1.3624	555.86	20,010.93
	- เหล็กแบน 45x45x10 mm.	เส้น	-	490.00	-	1.3624	667.58	-
	- ค่าแรงรวมลวดเชื่อม	กก.	335	10.00	3,348.0	1.3624	13.62	4,561.32
	- สกรูพื้นโลหะใหม่	กระป๋อง	4.00	250.00	1,000.0	1.3624	340.60	1,362.40
8	งานยานวรอยต่อท่อ							
	- งานยานวรอยต่อ	ตร.ม.	3.49	115.00	401.90	1.3624	156.68	547.55
	- ปูนซีเมนต์ผสม	ตัน	0.070	2,579.44	180.47	1.3624	3,514.23	245.88
	- ทรายหยาบ	ลบ.ม.	0.38	280.37	107.78	1.3624	381.98	146.84
	- งานซ่อมท่อประปา	L/S	1.00	1,300.00	1,300.00	1.3624	1,771.12	1,771.12
9	ป้ายโครงการ							
	- ป้ายประชาสัมพันธ์	L/S	1.00	400.00	400.00	1.3624	544.96	544.96
	- ป้ายโครงการ	L/S	1.00	1,900.00	1,900.00	1.3624	2,588.56	2,588.56
							TOTAL	362,081.76

ลำดับที่	รายการ	หน่วย	จำนวน	ราคาต่อหน่วย	ราคาทุน	F _N	ราคาต่อหน่วย x FN	ราคากลาง
----------	--------	-------	-------	--------------	---------	----------------	----------------------	----------

①	ผลรวมค่างานต้นทุนงานก่อสร้างทาง						= 265,767.59	
②	ผลรวมค่างานต้นทุนงานก่อสร้างสะพานและท่อเหลี่ยม						= -	
③	ผลรวมค่าใช้จ่ายพิเศษตามข้อกำหนดและค่าใช้จ่ายอื่นๆ						= -	
④	ค่า Factor F งานก่อสร้างทาง						= 1.3624	
⑤	ค่า Factor F งานก่อสร้างสะพานและท่อเหลี่ยม						= 1.2764	
⑥	ค่า Factor F ค่าใช้จ่ายพิเศษตามข้อกำหนด $= 1 + [① \div (① \times ④ + ② \times ⑤)]$						= 362,081.76	

ประมาณราคา

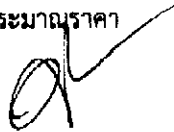

(นายเดช หอมทวล)

นายช่างโยธาชำนาญงาน

สรุปผลการประมาณราคางานก่อสร้างถนน ค.ส.ล. ภายในหมู่บ้าน

ปร.5

ส่วนราชการ องค์การบริหารส่วนตำบลหัวเรือ

ชื่อโครงการ

ก่อสร้างถนนคอนกรีตเสริมเหล็กในหมู่บ้าน บ้านหนองจอก หมู่ที่ 4

เจ้าของงาน

กองช่าง องค์การบริหารส่วนตำบลหัวเรือ อำเภอเมือง จังหวัดอุบลราชธานี

สถานที่ก่อสร้าง

(เส้นหลังโรงเรียนชุมชนบ้านหัวเรือ) หมู่ที่ 4 ตำบลหัวเรือ

ประมาณราคาตามแบบ ปร.4 จำนวน 2 แผ่น

ประมาณราคาเมื่อวันที่ 14 ธ.ค. 2565

ลำดับที่	รายการ	ราคางานต้นทุน (บาท)	FACTOR F	รวมค่างานก่อสร้าง (บาท)	หมายเหตุ
1	ประเภทงานทาง	265,767.59	1.3624	362,081.76	
2	ประเภทงานอาคาร				
3	ประเภทงานชลประทาน				
4	ประเภทงานสะพานและท่อเหลี่ยม				
	ป้ายโครงการ			-	
	เงินโอน				
	เงินล่วงหน้าจ่าย				
	เงินประกันผลงานหัก				
	ดอกเบี้ยเงินกู้				
	ภาษีมูลค่าเพิ่ม				
สรุป	รวมค่าก่อสร้างเป็นเงินทั้งสิ้น			362,081.76	
	คิดเป็นเงินประมาณ			362,081.76	
	(ตัวอักษร)	(-สามแสนหกหมื่นสองพันแปดสิบเจ็ดบาทเจ็ดสิบหกสตางค์-)			

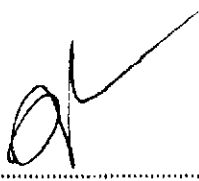
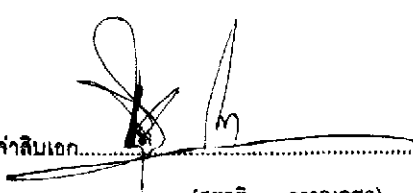
ลงชื่อ..........ประมาณราคา ลงชื่อ จำสิบเอก..........เห็นชอบ

(นายเชช หอมนาค)
นายช่างโยธาชำนาญงาน

(สุชาติ วรรณนุชา)
ปลัดองค์การบริหารส่วนตำบลหัวเรือ

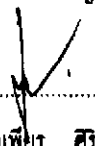
ลงชื่อ..........ตรวจ

(นายพากเพียร ศิริพงษ์)
ผู้อำนวยการกองช่าง

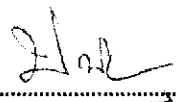
ลงชื่อ..........อนุมัติ

(นางประภาพร เลานะวณิช)
นายกองค์การบริหารส่วนตำบลหัวเรือ

สรุปผลการคำนวณราคากลางงานวางท่อระบายน้ำภายในหมู่บ้าน

ปร.6

ส่วนราชการ องค์การบริหารส่วนตำบลหัวเรือ

ชื่อโครงการ

ก่อสร้างถนนคอนกรีตเสริมเหล็กในหมู่บ้าน บ้านหนองจอก หมู่ที่ 4

เจ้าของงาน

กองช่าง องค์การบริหารส่วนตำบลหัวเรือ อำเภอเมือง จังหวัดอุบลราชธานี

สถานที่ก่อสร้าง

(เส้นหลังโรงเรียนชุมชนบ้านหัวเรือ) หมู่ที่ 4 ตำบลหัวเรือ

คำนวณราคากลางตามแบบ ปร.4 จำนวน 2 แผ่น

คำนวณราคากลางเมื่อวันที่ 14 ธ.ค. 2565

ลำดับที่	รายการ	ราคางานต้นทุน (บาท)	FACTOR F	รวมค่างานก่อสร้าง (บาท)	หมายเหตุ
1	ประเภทงานทาง	73,570.97	1.3624	100,233.09	
2	ประเภทงานอาคาร				
3	ประเภทงานชลประทาน				
4	ประเภทงานสะพานและท่อเหลี่ยม				
	ป้ายโครงการ			-	
	เงินไข				
	เงินล่วงหน้าจ่าย				
	เงินประกันผลงานหัก				
	ดอกเบี้ยเงินกู้				
	ภาษีมูลค่าเพิ่ม				
สรุป	รวมค่าก่อสร้างเป็นเงินทั้งสิ้น			100,233.09	
	คิดเป็นเงินประมาณ			100,000.00	
	(ตัวอักษร)				(-หนึ่งแสนบาทถ้วน-)

คณะกรรมการกำหนดราคากลาง

จำสิบเอก.....

(สุชาติ วรรณภูษา)

(ประธานกรรมการ)

(นายพาทเกียรติ์ สิริพงษ์)

(กรรมการ)

(นายเดช หอมหวด)

(กรรมการ)

(นายฤทธิไกร เศษคำญ)

(กรรมการ/เลขานุการ)

ตรวจ.....

(นายพาทเกียรติ์ สิริพงษ์)

ผู้ว่าการกองช่าง

เห็นชอบ จำสิบเอก.....

(สุชาติ วรรณภูษา)

ปลัดองค์การบริหารส่วนตำบลหัวเรือ

อนุมัติ.....

(นางประภาพร เลหาะวนิช)

นายกองค์การบริหารส่วนตำบลหัวเรือ



โครงการ ก่อสร้างถนนคอนกรีตเสริมเหล็กภายในหมู่บ้าน

บ้านหนองจอก หมู่ที่ 4

(ซอยหลังโรงเรียนชุมชนหัวเรือ)

อำเภอเมืองอุบลราชธานี จังหวัดอุบลราชธานี

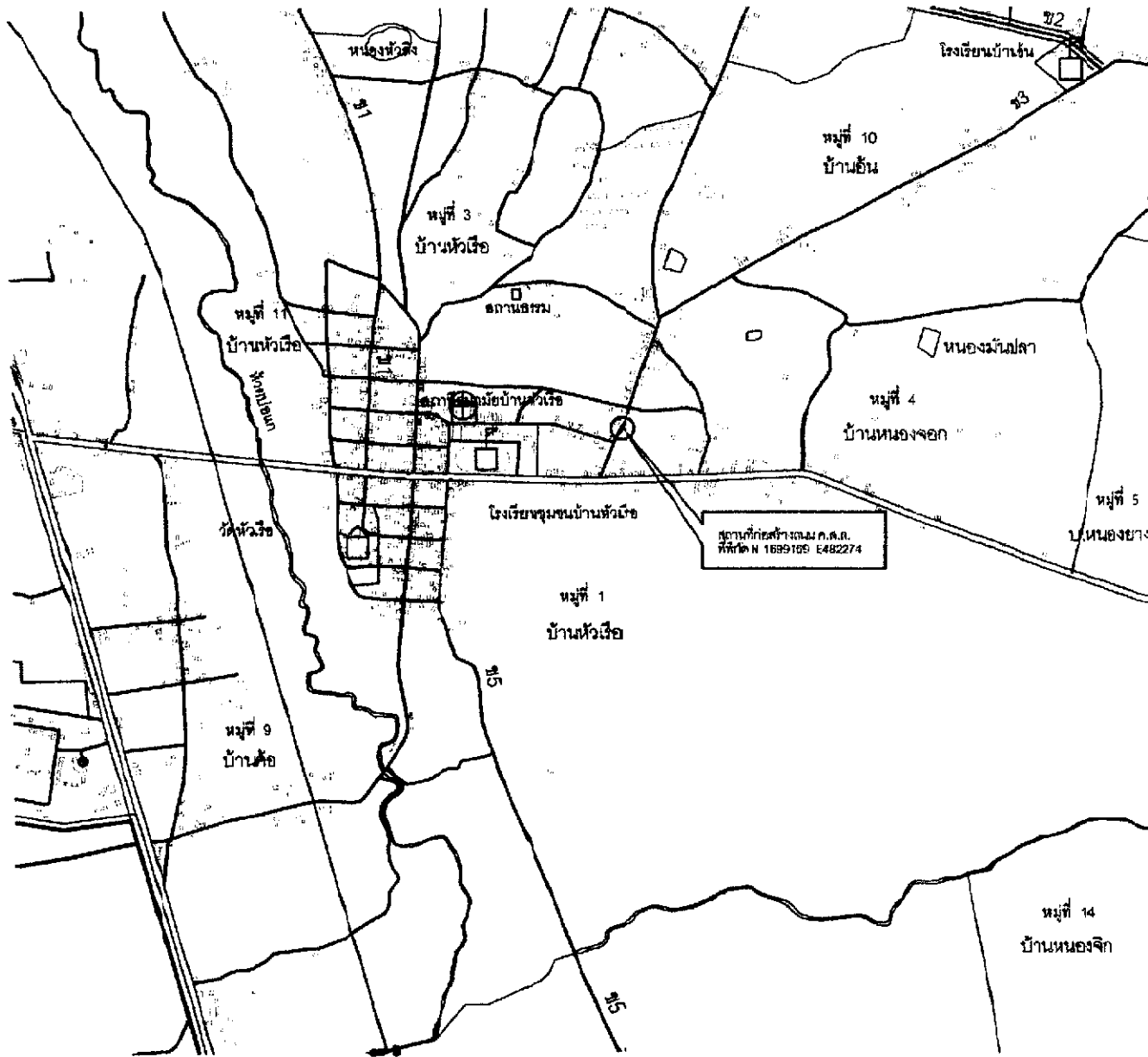

ผังที่ตั้งโครงการ
SCALE NO1

	
โครงการ	
ก่อสร้างถนน ค.ส.ค. ภายในหมู่บ้าน บ้านหนองจอก หมู่ที่ 4	
สถานที่ก่อสร้าง	
(๑๕๗ หลังโรงเรียนชุมชนบ้านหัวเรือ)	
เจ้าของโครงการ	
องค์การบริหารส่วนตำบลหัวเรือ	
วิศวกร	
สำรวจ	
เขียนแบบ	
นายเศรษฐ วัฒนกุล นายช่างโยธาชำนาญงาน	
ตรวจแบบ	
นายพจนนัย สิริพงษ์ ผู้อำนวยการช่างช่าง	
เห็นชอบ	
จำเริญ เอก สุชาติ วรรณวิภา รองผู้อำนวยการบริหารส่วนตำบลหัวเรือ	
อนุมัติ	
นางประภาพร เสถียรวิไล นายกองค์การบริหารส่วนตำบลหัวเรือ	
แบบแสดง	สภาพ
แผนที่	ทั้งหมด

รายการประกอบ

1. ให้ผู้รับจ้างก่อสร้างถนน ค.ส.ล. ขนาด กว้าง 1.00 ม. ยาว 125.00 ม. หน้า 0.15 ม.

หรือพื้นที่จราจรไม่น้อยกว่า 126.00 ตร.ม หรือมวางท่อระบายน้ำ คสล. ขนาด ศก. 0.60 เมตร ยาว 159.00 เมตร

2. ให้ผู้รับจ้างจัดทำป้ายประชาสัมพันธุ์ (ป้ายชั่วคราว) ขนาด 1.20 ม. x 2.40 ม.

จำนวน 1 ป้าย โดยมีกรอบป้ายและเสาป้าย 2 เสา ตามแบบที่ อบต. กำหนด

3. ความเสียหายใดๆที่เกิดจากผู้รับจ้างให้ซ่อมแซมให้ใช้ได้ดังเดิม

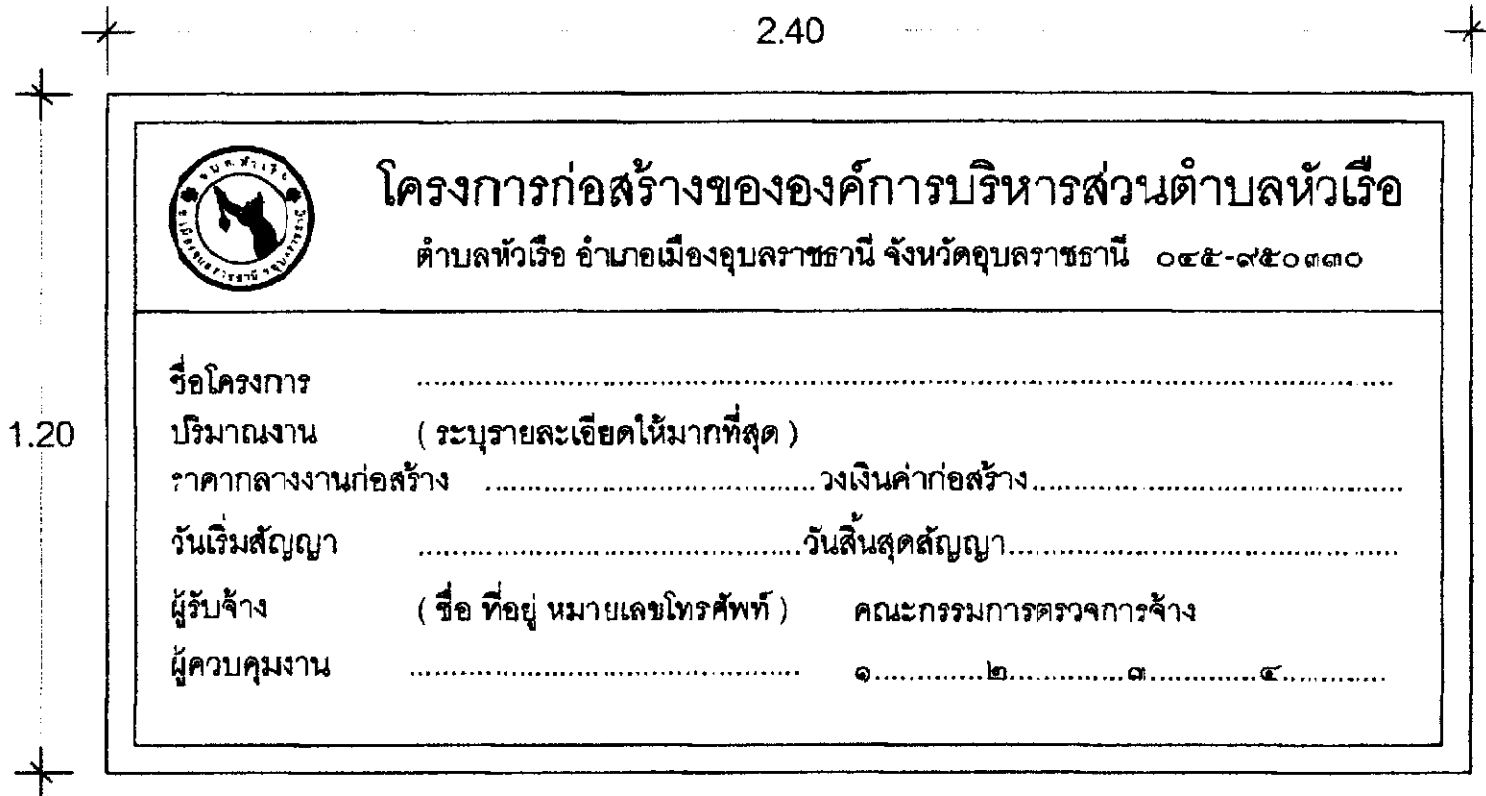



ตัวอย่างป้ายชั่วคราว

SCALE

NOT

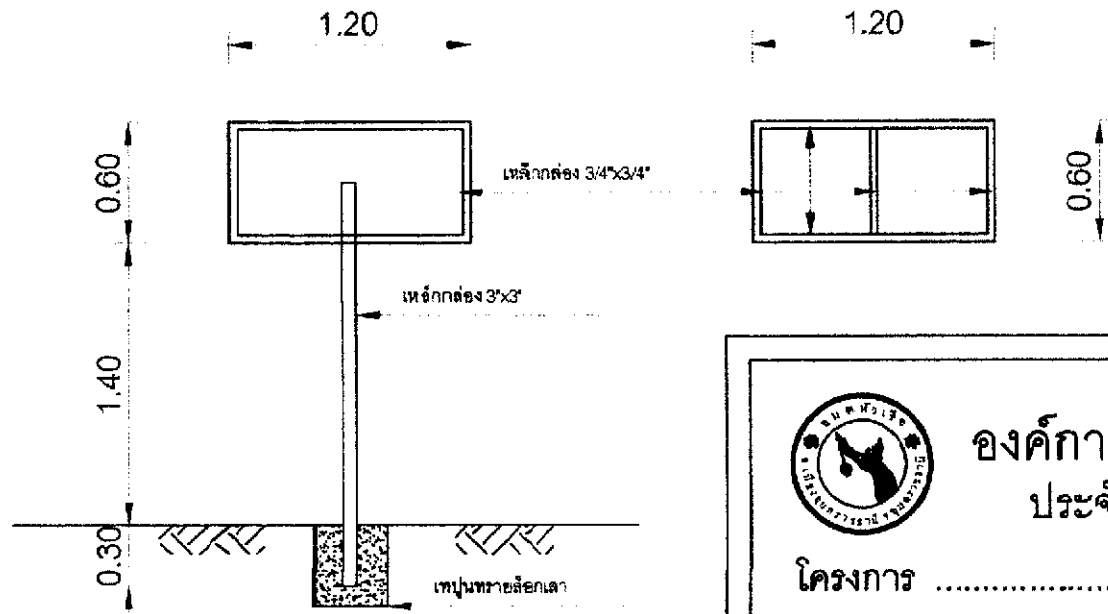
โครงการ	
ก่อสร้างถนน ค.ส.ล. ทางใหม่บ้าน บ้านหนองจอก หมู่ที่ 4	
สถานที่ก่อสร้าง	
(ขอสงวนใจเงินอุดหนุนหัวเรือ)	
เจ้าของโครงการ	
องค์การบริหารส่วนตำบลหัวเรือ	
วิศวกร	
สำรวจ	
เขียนแบบ	
 นายเดช พงษ์พล นายช่างโยธาชำนาญงาน	
ตรวจสอบ	
 นายทศพล สิตพงษ์ ผู้อำนวยการเขต	
เห็นชอบ	
 จ่าสิบเอก พงษ์ ผู้บังคับการนิเทศตำบลหัวเรือ	
อนุมัติ	
 นายประภาพร เกษะพริบ นายกองค์การบริหารส่วนตำบลหัวเรือ	
แบบแสดง	ลักษณะ
แนบท้าย	ทั้งหมด





องค์การบริหารส่วนตำบลหัวเรือ
ประจำปีงบประมาณ พ.ศ.

โครงการ

สาย/ซอย..... กว้าง ม.ยาว ม. หน้า ม.

งบประมาณก่อสร้าง บาท (.....)

เริ่มสัญญา สิ้นสุดสัญญา

รายละเอียดประกอบ แบบป้ายมาตรฐานสำหรับโครงการขององค์การบริหารส่วนตำบล

1. เสา ป้ายทาสีเขียวทั้งสองด้าน ให้สีน้ำมัน
2. ตัวหนังสือสีขาว
3. ขนาดตัวหนังสือกำหนดตามความเหมาะสม ข้อความตามรายละเอียดแต่ละโครงการ
4. แผ่นเหล็กดำ ขนาด กว้าง 0.60 เมตร ยาว 1.20 เมตร
5. จุดก่อสร้างป้ายกำหนดตามความเหมาะสม ให้สามารถมองเห็นชัดเจน

ตัวอย่างป้ายถาวร

SCALE

NOT



โครงการ	
ก่อสร้างถนนค.ต.ภายในหมู่บ้าน	
บ้านคลองจาก หมู่ที่ 4	
สถานที่ก่อสร้าง	
(ขอสงวนไว้สำหรับชุมชนหัวเรือ)	
เจ้าของโครงการ	
เจ้าภาพบริหารส่วนตำบลหัวเรือ	
วิศวกร	
ช่าง	
เขียนแบบ	
นายเดช หอมหวล นายช่างโยธาชำนาญงาน	
ตรวจแบบ	
นายพทกนันท์ ศิริพงษ์ ผู้อำนวยการท้องถิ่น	
เงินบาท	
จำนวน	
ผู้ชาติ ธรรมธชา ปลัดองค์การบริหารส่วนตำบลหัวเรือ	
อนุมัติ	
นางประภาพร เสงี่ยมิตรี นายกองค์การบริหารส่วนตำบลหัวเรือ	
แบบแสดง	ขนาด
แผ่นที่	ทั้งหมด



โครงการก่อสร้างถนนคอนกรีตเสริมเหล็ก
ภายในหมู่บ้าน ตำบลหัวเรือ
อำเภอเมืองอุบลราชธานี จังหวัดอุบลราชธานี

สำเนาถูกต้อง

(นายเดช พลพรรณี)
นางช่างโยธา



รายการประกอบแบบ

1. EXPANSION JOINT ให้ก่อสร้างทุกระยะ 5 เมตร
2. วัสดุการอุดต่อคอนกรีตแบบซีเมนต์ยูนาซนิคเทร็งน (CONCRETE JOINT SEALER HOT - POURED ELASTIC TYPE)
3. วัสดุอุดรอยต่อคอนกรีต (NON - EXTRUDING JOINT FILLER) ใช้แผ่นโฟม
4. ส่วนยูบคอนกรีต (SLUMP) ไม่มากกว่า 10 ซม. และแรงอัดของก้อนคอนกรีตตัวอย่าง ขนาด 15 x 15 x 15 ซม. ที่ 28 วัน ต้องไม่น้อยกว่า 240 กก./ตร.ซม
5. การทำผิวหน้าคอนกรีตให้หยาบ ให้ทำโดยลากไม้แปรกวาดจากขอบด้านหนึ่ง ไปยังขอบอีกด้านหนึ่ง

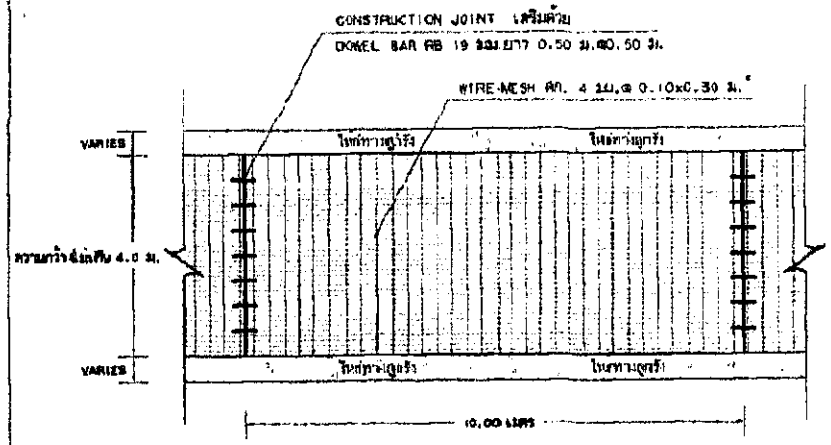

รูปแปลนผิววางรอยคอนกรีตเสริมเหล็ก
SCALE: NOT

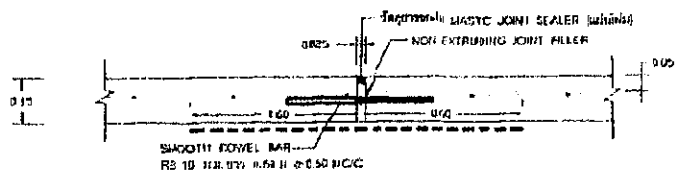

ขยายรอยต่อ EXPANSION JOINT ทุกระยะ 50 เมตร
SCALE: NOT

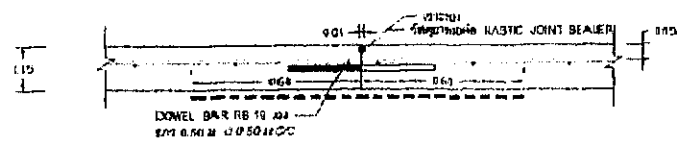

ขยายรอยต่อ CONSTRUCTION JOINT ทุกระยะ 10 เมตร
SCALE: NOT

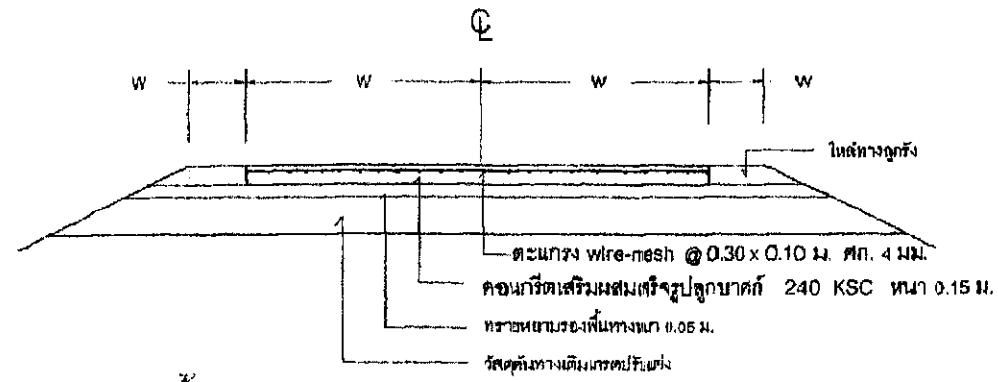

รูปตัดตามรอยคอนกรีตเสริมเหล็ก
SCALE: NOT

สำเนาออกต่อ

นายประทีป พลภักดิ์
นายช่างโยธา

โครงการ	
ก่อสร้างถนนคอนกรีตเสริมเหล็กภายในหมู่บ้าน	
สถานที่ก่อสร้าง	
ต.หัวเรือ อ. เมือง จ.สุพรรณบุรี	
เจ้าหน้าโครงการ	
ส.ต.หัวเรือ อ. เมือง จ.สุพรรณบุรี	
วิศวกรโยธา	
นายประทีป พลภักดิ์ เลขที่ เบื้อง สม. 11655	
สำรวจ	
นายประทีป พลภักดิ์ นายช่างโยธา	
เขียนแบบ	
นายประทีป พลภักดิ์ นายช่างโยธา	
ตรวจแบบ	
นายประทีป พลภักดิ์ นายช่างโยธา	
พิมพ์แบบ	
นายประทีป พลภักดิ์ นายช่างโยธา	
อนุมัติ	
นายประทีป พลภักดิ์ นายช่างโยธา	
วันที่	วันที่
02	03

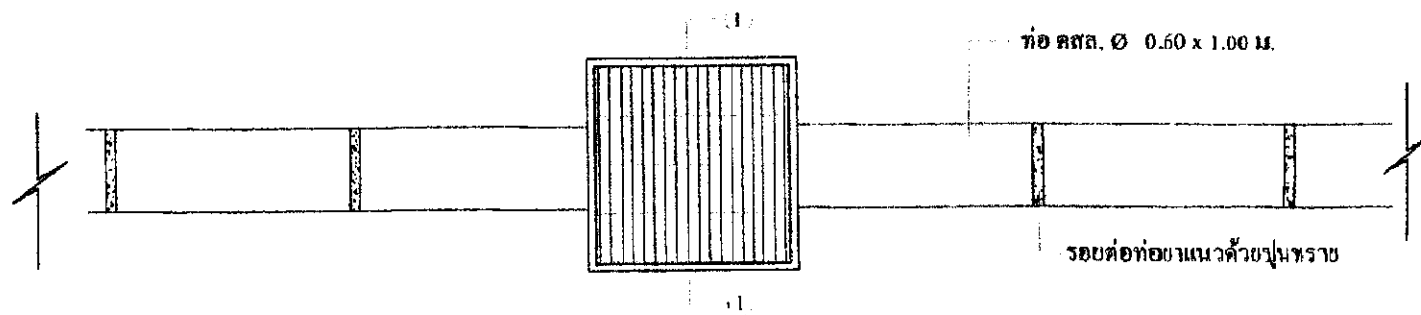

แปลนบ่อพัก.ณ 2133ทอ

SCALE: NO SCALE

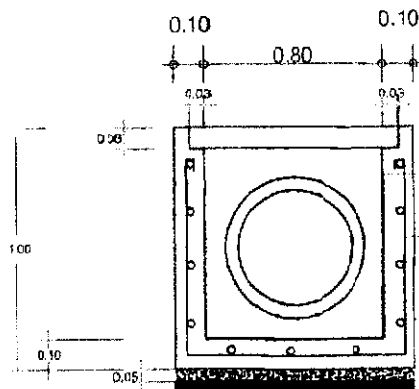

— L 50 x 50 x 6 มม. รอบ 4 ด้าน

ฝาตะแกรงเหล็กชุบสังกะสี

RB \varnothing 9 มม. @ 0.20 x 0.20

RB \varnothing 6 มม. @ 0.20 x 0.20

ลึนคอนกรีต

ขอขอบ่อพักดล.ค.

SCALE: NO SCALE

เหล็กแบน 1.5" หน้า 6 มม.

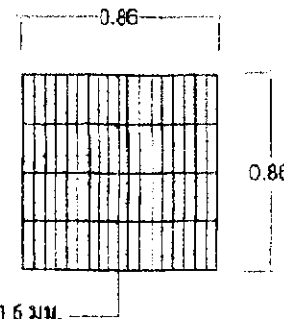

เหล็กแบน 1.5" หน้า 6 มม.

ขอขอบ่อพักดล.ค.

SCALE: NO SCALE



โครงการ	
วางผังระบบน้ำประปาในหมู่บ้าน	
สถานที่ก่อสร้าง	
กรมในเขตที่ก่อสร้าง	
สำนักงานโครงการ	
เลขที่สัญญา/แผนผัง/รูปแบบ	
ชื่อวงวิชาการ	
วิชาชีพ	
ชื่อคนลง	
	(นาย/นาง/นางสาว) นาย/นาง/นางสาว นามสกุล
ตำแหน่ง	
เจ้าพนักงาน	
	(นาย/นาง/นางสาว) นาย/นาง/นางสาว นามสกุล
อนุมัติ	
4 เดือน	(นาย/นาง/นางสาว) นาย/นาง/นางสาว นามสกุล
	บริษัท/กอง/กรม/จังหวัด/เขต/อำเภอ
แบบแปลน	วันที่
แผ่นที่	ทั้งหมด