



ประกาศองค์การบริหารส่วนตำบลหัวเรือ

เรื่อง ประชาสัมพันธ์การเปิดเผยราคากลางการคำนวณราคากลางการจัดซื้อจัดจ้าง
ตำบลหัวเรือ อำเภอเมือง จังหวัดอุบลราชธานี

ตาม พระราชบัญญัติการจัดซื้อจัดจ้างและการบริหารพัสดุภาครัฐ พ.ศ. ๒๕๖๐ มาตรา ๖๓ บัญญัติให้
ภายใต้บังคับมาตรา ๖๒ ให้หน่วยงานของรัฐประกาศรายละเอียดข้อมูลราคากลางและการคำนวณราคากลางในระบบ
เครือข่ายสารสนเทศของกรมบัญชีกลางตามวิธีการกรมบัญชีกลางกำหนด และ หนังสือกรมบัญชีกลาง ที่ กค ๐๔๓๓๓.๒/
ว ๒๐๖ ลงวันที่ ๑ พฤษภาคม ๒๕๖๒ เรื่อง คู่มือแนวทางการประกาศรายละเอียดข้อมูลราคากลางและการคำนวณราคา
กลางเกี่ยวกับการจัดซื้อจัดจ้างของหน่วยงานของรัฐ

องค์การบริหารส่วนตำบลหัวเรือ จึงขอประชาสัมพันธ์การเปิดเผยราคากลางและการคำนวณราคากลาง
การจัดซื้อ-จัดจ้าง ในงานก่อสร้าง ดังนี้

ตารางแสดงวงเงินงบประมาณที่ได้รับจัดสรรและราคากลางในงานจ้างก่อสร้าง

แบบ บก.๐๑

๑. ชื่อโครงการ	โครงการวางท่อระบายน้ำภายในหมู่บ้าน บ้านหัวเรือ หมู่ที่ ๑		
หน่วยงาน/เจ้าของโครงการ	กองช่าง องค์การบริหารส่วนตำบลหัวเรือ		
๒. วงเงินงบประมาณที่ได้รับจัดสรร	๒๐๐,๐๐๐.-บาท(สองแสนบาทถ้วน)		
๓. ลักษณะงาน	จ้างเหมาวางท่อระบายน้ำ คสล. ขนาด Ø ๐.๔๐ เมตร ยาว ๑๕๐ เมตร พร้อมก่อสร้างบ่อพักน้ำ คสล. (เส้นหน้าวัดหัวเรือ) พิกัดเริ่มต้น N๑๖๙๘๙๒๒, E๔๘๑๗๖๑ รายละเอียดตามแบบแปลนองค์การบริหารส่วนตำบลหัว เรือ กำหนด		
๔. ราคากลางคำนวณ ณ	๑๖ ธันวาคม ๒๕๖๕ เป็นเงิน ๒๐๐,๐๐๐.-บาท(สองแสนบาทถ้วน)		
๕. บัญชีประมาณการราคากลาง	๑. แบบใบประมาณราคางานทาง สะพานและท่อเหลี่ยม (แบบ ปร.๔) ๒. แบบสรุปผลการประมาณราคาค่าก่อสร้างถนน คสล. (แบบ ปร.๕) ๓. แบบสรุปผลการคำนวณราคางานก่อสร้างถนน คสล.(แบบ ปร.๖) ๔. แบบโครงการวางท่อระบายน้ำ		
๖. รายชื่อคณะกรรมการกำหนดราคากลาง			
๑. จำสืบเอกสุชาติ วรรณภูษา	ตำแหน่ง	ปลัดองค์การบริหารส่วนตำบลหัวเรือ	ประธานกรรมการ
๒. นายพาทย์เพียร ศิริพงษ์	ตำแหน่ง	ผู้อำนวยการกองช่าง	กรรมการ
๓. นายเดช หอมทวล	ตำแหน่ง	นายช่างโยธาชำนาญงาน	กรรมการ
๔. นายฤทธิไกร เดชะคำภู	ตำแหน่ง	เจ้าพนักงานจัดเก็บรายได้ชำนาญงาน	กรรมการ/เลขานุการ

จึงประชาสัมพันธ์ให้ทราบด้วยทั่วกัน

ประกาศ ณ วันที่ ๑๖ เดือน ธันวาคม พ.ศ. ๒๕๖๕

(นางประภาพร เลาหะวนิช)

นายกองค์การบริหารส่วนตำบลหัวเรือ

วันที่ ๑๖ เดือน ธันวาคม พ.ศ. ๒๕๖๕

ใบประมาณราคางานทาง สะพาน และท่อเหลี่ยม

ปร.4

ชื่อโครงการ

วางท่อระบายน้ำ คสล. ภายในหมู่บ้าน บ้านหัวเรือ หมู่ที่ 1

สถานที่ก่อสร้าง

(เส้นหน้าวัดหัวเรือ) หมู่ที่ 1 บ้านหัวเรือ ตำบลหัวเรือ

ปริมาณงาน

วางท่อ คสล. ขนาด ศก. 0.40 ม. ยาว 190.00 เมตร พร้อมบ่อพัก คสล.

รายละเอียดตามแบบแปลนที่ อบต. หัวเรือกำหนด

ประมาณราคาเมื่อวันที่

16 ธ.ค. 2565

ประมาณราคาโดย

นายเดช หอมหวล นายช่างโยธาชำนาญงาน

หน่วยงานออกแบบ

กองช่าง องค์การบริหารส่วนตำบลหัวเรือ อำเภอเมืองฯ จังหวัดอุบลราชธานี

ลำดับที่	รายการ	หน่วย	จำนวน	ราคาต่อหน่วย	ราคาทุน	F_N	ราคาต่อหน่วย $\times F_N$	ราคากลาง
1	งานเกรดปรับเกลี่ย, ขุดรื้อ							
	- งานขุดรื้อท่อ คสล.(เดิม)	ท่อน	36.00	35.00	1,260.00	1.3624	47.68	1,716.62
	- งานขุดรื้อถนนเดิม	ลบ.ม.	-	17.61	-	1.3624	23.99	-
	- งานเกรดปรับเกลี่ยถนนเดิม	ตร.ม.	-	1.72	-	1.3624	2.34	-
2	งานเทคอนกรีตทางเชื่อมบ้านเรือน							
	- งานเททางเชื่อม คสล.	ลบ.ม.	3.60					
	- ปูนซีเมนต์ปอร์ตแลนด์	ลบ.ม.	1.21	2,448.60	2,961.83	1.3624	3,335.97	4,035.19
	- หินผสมคอนกรีต	ลบ.ม.	2.16	822.43	1,776.45	1.3624	1,120.48	2,420.23
	- ทรายหยาบ	ลบ.ม.	3.92	280.37	1,100.17	1.3624	381.98	1,498.87
	- ค่าปูผิวคอนกรีต	ตร.ม.	36.00	12.07	434.52	1.3624	16.44	591.99
	- ค่าขัดหยาบ	ตร.ม.	36.00			1.3624	-	-
	- ค่าแบบเหล็ก 2 ข้าง	เมตร	-	20.60	-	1.3624	28.07	-
	ทรายหยาบรองพื้นทาง	ลบ.ม.	1.80	280.37	504.67	1.3624	381.98	687.56
	- งาน Wire-Mesh 3.2 mm.@0.20x0.20 m.	ตร.ม.	36.00	25.00	900.0	1.3624	34.06	1,226.16
3	งานดินหลังท่อ							
	- งานลงดิน	ลบ.ม.	95.0	59.45	5,648	1.3624	80.99	7,694.49
	- ค่าปรับเกลี่ย	ตร.ม.	98.0	1.72	169	1.3624	2.34	229.65
4	งานวางท่อ คสล.ขนาด ศก. 0.40 ม.							
	- ค่าขุดดิน	ลบ.ม.	190.00	17.61	3,345.9	1.3624	23.99	4,558.45
	- ท่อ คสล. ขนาด ศก. 0.40 ม.	ท่อน	190.00	380.00	72,200.0	1.3624	517.71	98,365.28
	- ค่าขนส่ง ท่อ คสล. ขนาด ศก. 0.40 ม.	ท่อน	190.00	14.93	2,836.70	1.3624	20.34	3,864.72
	- ค่าวางท่อ คสล.พร้อมกลบกลับ ศก.0.40 ม.	ท่อน	190.00	140.00	26,600.0	1.3624	190.74	36,239.84
	- ทรายหยาบ	ลบ.ม.	-	-	-	1.3624	-	-
5	งานบ่อพัก คสล.							
	- งานบ่อพัก	บ่อ	11.18					
	- ปูนซีเมนต์ปอร์ตแลนด์	ลบ.ม.	0.88	2,448.60	2,151.7	1.3624	3,335.97	2,931.45
	- หินผสมคอนกรีต	ลบ.ม.	1.57	822.43	1,290.5	1.3624	1,120.48	1,758.23

ลำดับที่	รายการ	หน่วย	จำนวน	ราคาต่อหน่วย	ราคาทุน	F _N	ราคาต่อหน่วย x FN	ราคากลาง
	- ทราฮายาบ	ลบ.ม.	2.85	280.37	799.2	1.3624	381.98	1,088.89
	- เหล็กเสริม RB 9	ตัน	0.11	24,816.00	2,813.7	1.3624	33,809.32	3,833.35
	- ค่าแรงงานคอนกรีต	ลบ.ม.	2.62	436.00	1,140.3	1.3624	594.01	1,553.50
	- ค่าแรงงานเหล็กเส้นกลม	ตัน	0.11	4,100.00	464.9	1.3624	5,585.84	633.33
	- ลวดผูกเหล็ก เบอร์ 18	กก.	3.40	24.30	82.7	1.3624	33.11	112.61
	- เหล็กฉาก 50x50x4 mm.	เส้น	6.00	520.00	3,120.0	1.3624	708.45	4,250.69
	- ค่าแรงรวมลวดเชื่อม	กก.	110.16	10.00	1,101.6	1.3624	13.62	1,500.82
6	งานฝ้าตะแกรงเหล็ก ปอพัก	อัน	11.18					
	- เหล็กแบน 45x45x6 mm.	เส้น	35.00	235.00	8,225.0	1.3624	320.16	11,205.74
	- เหล็กแบน 45x45x10 mm.	เส้น	-	490.00	-	1.3624	667.58	-
	- ค่าแรงรวมลวดเชื่อม	กก.	326	10.00	3,255.0	1.3624	13.62	4,434.61
	- สีรองพื้นโลหะใหม่	กระป๋อง	3.00	250.00	750.0	1.3624	340.60	1,021.80
7	งานยานวรอยต่อท่อ							
	- งานยานวรอยต่อ	ตร.ม.	4.18	115.00	480.26	1.3624	156.68	654.31
	- ปูนซีเมนต์ผสม	ตัน	0.084	2,579.44	215.66	1.3624	3,514.23	293.82
	- ทราฮายาบ	ลบ.ม.	0.46	280.37	128.80	1.3624	381.98	175.47
	- งานซ่อมท่อประปา	L/S	1.00	1,500.00	1,500.00	1.3624	2,043.60	2,043.60
8	ป้ายโครงการ							
	- ป้ายประชาสัมพันธ์	L/S	1.00	400.00	400.00	1.3624	544.96	544.96
	- ป้ายโครงการ	L/S	1.00	1,900.00	1,900.00	1.3624	2,588.56	2,588.56
							TOTAL	203,754.81

① ผลรวมค่างานต้นทุนงานก่อสร้างทาง	=	149,555.79
② ผลรวมค่างานต้นทุนงานก่อสร้างสะพานและท่อเหลี่ยม	=	-
③ ผลรวมค่าใช้จ่ายพิเศษตามข้อกำหนดและค่าใช้จ่ายอื่นๆ	=	-
④ ค่า Factor F งานก่อสร้างทาง	=	1.3624
⑤ ค่า Factor F งานก่อสร้างสะพานและท่อเหลี่ยม	=	1.2782
⑥ ค่า Factor F ค่าใช้จ่ายพิเศษตามข้อกำหนดฯ = 1 + [① ÷ ① × ④ ② ⑤]	=	203,754.81

ประมาณราคา

(นายเดช หอมหวล)

นายช่างโยธาชำนาญงาน

สรุปผลการประมาณราคางานวางท่อระบายน้ำภายในหมู่บ้าน

ปร.5

ส่วนราชการ องค์การบริหารส่วนตำบลหัวเรือ

ชื่อโครงการ

วางท่อระบายน้ำ คสล. ภายในหมู่บ้าน บ้านหัวเรือ หมู่ที่ 1

เจ้าของงาน

กองช่าง องค์การบริหารส่วนตำบลหัวเรือ อำเภอเมือง จังหวัดอุบลราชธานี

สถานที่ก่อสร้าง

(เส้นหน้าวัดหัวเรือ) หมู่ที่ 1 บ้านหัวเรือ ตำบลหัวเรือ

ประมาณราคาตามแบบ ปร.4 จำนวน 2 แผ่น

ประมาณราคาเมื่อวันที่ 16 ธ.ค. 2565

ลำดับที่	รายการ	ราคางานต้นทุน (บาท)	FACTOR F	รวมค่างานก่อสร้าง (บาท)	หมายเหตุ
1	ประเภทงานทาง	149,555.79	1.3624	203,754.81	
2	ประเภทงานอาคาร				
3	ประเภทงานชลประทาน				
4	ประเภทงานสะพานและท่อเหลี่ยม				
	ป้ายโครงการ			-	
	เงินใน				
	เงินล่วงหน้าจ่าย				
	เงินประกันผลงานหัก				
	ดอกเบี้ยเงินกู้				
	ภาษีมูลค่าเพิ่ม				
สรุป	รวมค่าก่อสร้างเป็นเงินทั้งสิ้น			203,754.81	
	คิดเป็นเงินประมาณ			203,754.81	
(ตัวอักษร) (-สองแสนสามพันเจ็ดร้อยห้าสิบสี่บาทแปดสิบเอ็ดสตางค์-)					

ลงชื่อ.....ประมาณราคา

(นายเดช หอมหวล)

นายช่างโยธาชำนาญงาน

ลงชื่อ.....ตรวจ

(นายทากเพชร ศิริพงษ์)

ผู้อำนวยการกองช่าง

ลงชื่อ จำสิบเอก.....เห็นชอบ

(สุชาติ วรรณภูษา)

ปลัดองค์การบริหารส่วนตำบลหัวเรือ

ลงชื่อ.....อนุมัติ

(นางประภาพร เลาทะวัน)

นายกองค์การบริหารส่วนตำบลหัวเรือ

สรุปผลการคำนวณราคาากลางงานวางท่อระบายน้ำภายในหมู่บ้าน

ปร.6

ส่วนราชการ องค์การบริหารส่วนตำบลหัวเรือ

ชื่อโครงการ

วางท่อระบายน้ำ คสล. ภายในหมู่บ้าน บ้านหัวเรือ หมู่ที่ 1

เจ้าของงาน

กองช่าง องค์การบริหารส่วนตำบลหัวเรือ อำเภอเมือง จังหวัดอุบลราชธานี

สถานที่ก่อสร้าง

(เส้นน้ำวัดหัวเรือ) หมู่ที่ 1 บ้านหัวเรือ ตำบลหัวเรือ

คำนวณราคาากลางตามแบบ ปร.4 จำนวน 2 แผ่น

คำนวณราคาากลางเมื่อวันที่ 16 ธ.ค. 2565

ลำดับที่	รายการ	ราคางานต้นทุน (บาท)	FACTOR F	รวมค่างานก่อสร้าง (บาท)	หมายเหตุ
1	ประเภทงานทาง	149,555.79	1.3624	203,754.81	
2	ประเภทงานอาคาร				
3	ประเภทงานชลประทาน				
4	ประเภทงานสะพานและท่อเหลี่ยม				
	ป้ายโครงการ				
	เงินไข				
	เงินล่วงหน้าจ่าย				
	เงินประกันผลงานหัก				
	ดอกเบี้ยเงินกู้				
	ภาษีมูลค่าเพิ่ม				
สรุป	รวมค่าก่อสร้างเป็นเงินทั้งสิ้น			203,754.81	
	คิดเป็นเงินประมาณ			200,000.00	
	(ตัวอักษร)		(-สองแสนบาทถ้วน-)		

คณะกรรมการกำหนดราคาากลาง

จำสิบเอก.....

(สุชาติ วรรณภูษา)

(ประธานกรรมการ)

ตรวจ.....

(นายพากเพียร ศิริพงษ์)

ผู้อำนวยการกองช่าง

(นายพากเพียร ศิริพงษ์)

(กรรมการ)

เห็นชอบ จำสิบเอก.....

(สุชาติ วรรณภูษา)

ปลัดองค์การบริหารส่วนตำบลหัวเรือ

(นายเดช หอมหวล)

(กรรมการ)

อนุมัติ.....

(นางประภาพร เลานะวนิช)

นายกองค์การบริหารส่วนตำบลหัวเรือ

(นายอุทสิโร เคชะคำ)

(กรรมการ)



โครงการ วางท่อระบายน้ำ คสล.ภายในหมู่บ้าน

บ้านหัวเรือ หมู่ที่ 1

(เส้นหน้าวัดหัวเรือ)

อำเภอเมืองอุบลราชธานี จังหวัดอุบลราชธานี

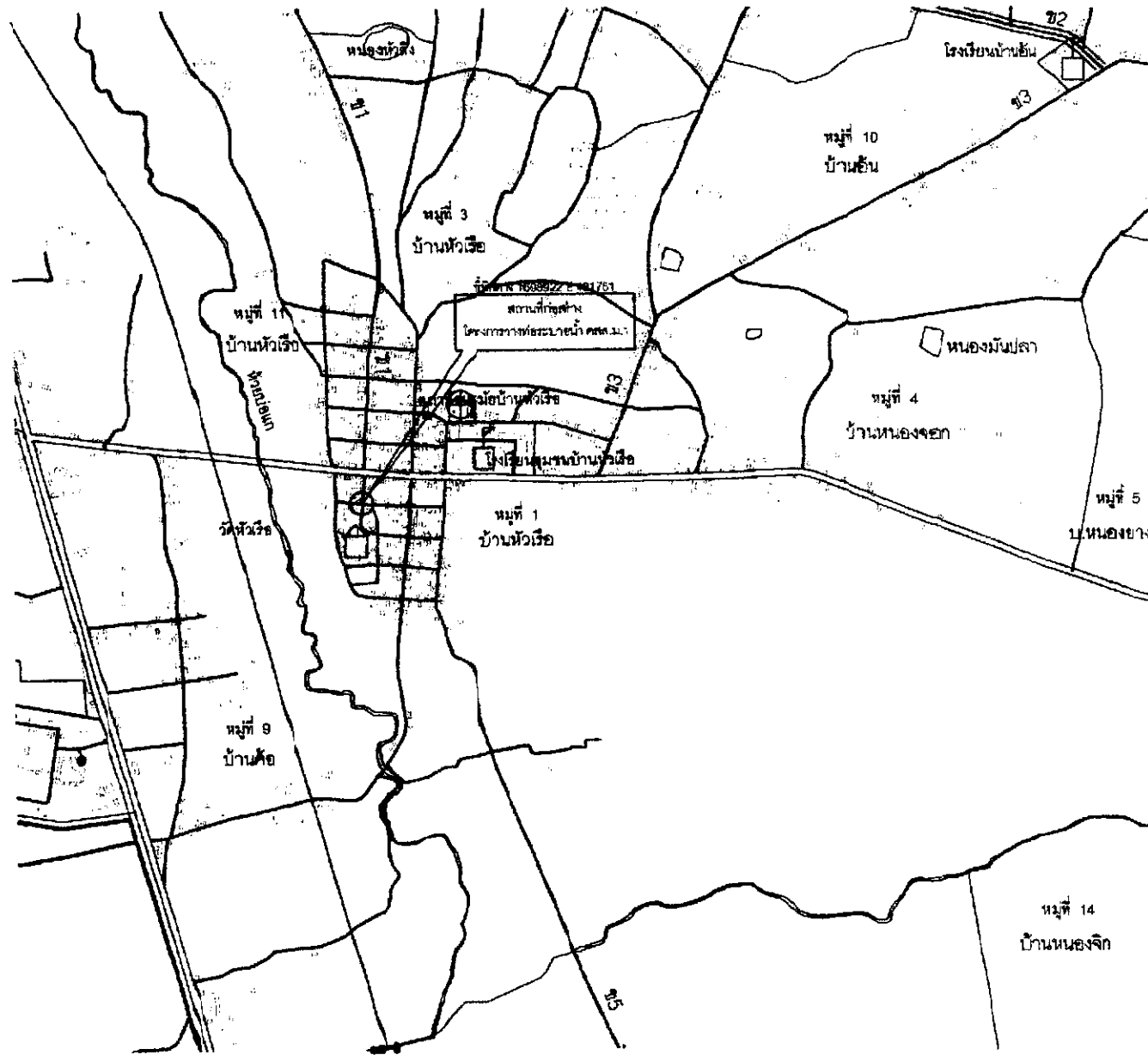

โครงการ	
วางท่อระบายน้ำ คตส.ภายในหมู่บ้านหัวเรือ หมู่ที่ 1	
สถานที่ก่อสร้าง	
(เป็นหน้าวัดหัวเรือ)	
เจ้าของโครงการ	
องค์การบริหารส่วนตำบลบ้านเรือ	
วิศวกร	
สำรวจ	
เขียนแบบ	
(นายเศรษฐ์ ทองทอง) นายช่างโยธาชำนาญงาน	
ตรวจแบบ	
(นายพวงเพชร สิริพงษ์) ผู้อำนวยการกองช่าง	
เซ็นชอบ	
จำรับเขต (สุชาติ วรรณวิสา) ปลัดองค์การบริหารส่วนตำบลบ้านเรือ	
อนุมัติ	
(นายประภากร เกษะวงษ์) นายกองค์การบริหารส่วนตำบลบ้านเรือ	
แบบแสดง	สบส
แผนที่	ที่วางเขต

ผังที่ตั้งโครงการ
SCALE NOT

รายการประกอบ

1. ให้ผู้รับจ้างดำเนินการวางท่อระบายน้ำ คสล. ขนาด ศก. 0.40 ม. ยาว 190.00 ม.
พร้อมก่อสร้างบ่อพักน้ำ คสล. จำนวน 11 บ่อ
2. ให้ผู้รับจ้างจัดทำป้ายประชาสัมพันธุ์ (ป้ายชั่วคราว) และป้ายโครงการ (ป้ายถาวร) รายละเอียดตามแบบ
3. ความเสียหายใดๆที่เกิดจากผู้รับจ้างให้ซ่อมแซมให้ใช้ได้ดังเดิม

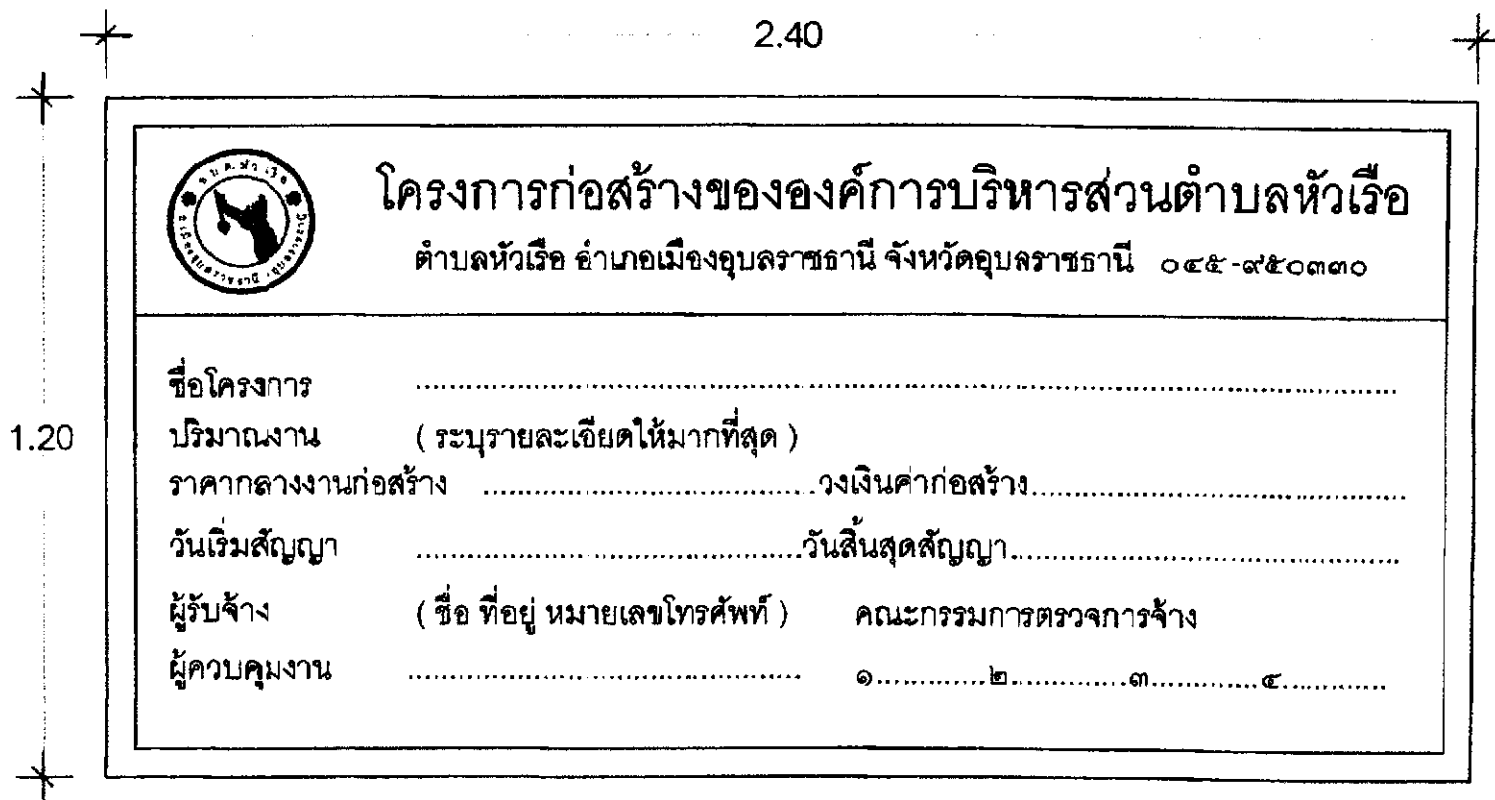



ตัวอย่างป้ายชั่วคราว

SCALE

201

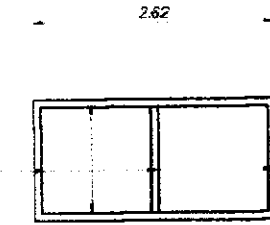
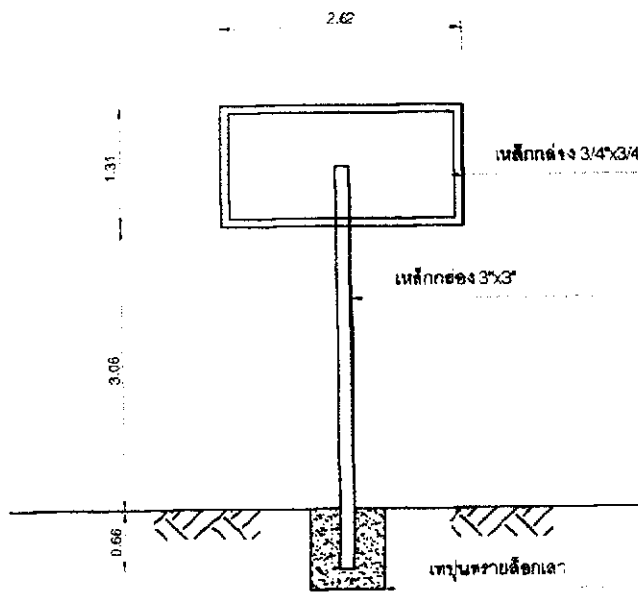
	
โครงการ	
วางท่อระบายน้ำ คสล.บ่อพักน้ำในหมู่บ้าน ป่าสักเหนือ เขต 1	
สถานที่ก่อสร้าง (เป็นหน้าดินหรือไม่)	
เจ้าของโครงการ องค์การบริหารส่วนตำบลหัวเรือ	
วิศวกร	
สำรวจ	
เขียนแบบ นายเอก พงษ์พวง นายช่างโยธา ชำนาญงาน	
ตรวจแบบ นายพจนานันท์ ศิริพงษ์ ผู้อำนวยการช่าง	
เห็นชอบ จำสัณยา สุรชาติ ธรรมานา ปลัดองค์การบริหารส่วนตำบลหัวเรือ	
อนุมัติ นางประภาพร เกษแก้วดี นายกองค์การบริหารส่วนตำบลหัวเรือ	
แบบแปลน	สภาพ
แผ่นที่	ทั้งหมด





องค์การบริหารส่วนตำบลหัวเรือ
ประจำปงบประมาณ พ.ศ.

โครงการ

สาย/ซอย..... กว้าง ม.ยาว ม. หน้า ม.

งบประมาณก่อสร้าง บาท (.....)

เริ่มสัญญา สิ้นสุดสัญญา

รายละเอียดประกอบ แบบป้ายมาตรฐานสำหรับโครงการขององค์การบริหารส่วนตำบล

1. เสา พื้นป้ายทาสีเขียวทั้งสองด้าน ใช้สีน้ำมัน
2. ตัวหนังสือสีขาว
3. ขนาดตัวหนังสือกำหนดตามความเหมาะสม ข้อความตามรายละเอียดแต่ละโครงการ
4. แผ่นเหล็กดำ ขนาด กว้าง 0.60 เมตร ยาว 1.20 เมตร
5. จุดก่อสร้างป้ายกำหนดตามความเหมาะสม ให้สามารถมองเห็นชัดเจน

ตัวอย่างป้ายถาวร

SCALE

NOT



โครงการ	
วางพระยาโยธา ศาลภายในหมู่บ้าน บ้านหัวเรือ ม.1	
สถานที่ก่อสร้าง	
(เส้นกลางบ้าน)	
เจ้าของโครงการ	
องค์การบริหารส่วนตำบลหัวเรือ	
วิศวกร	
สำรวจ	
เขียนแบบ	
(นายเดช หอมหวัด) นายช่างโยธาชำนาญงาน	
ตรวจแบบ	
(นายชานนพิศ สุทธิพงษ์) ผู้อำนวยการกองช่าง	
เห็นชอบ	
(สุวัฒน์ วรรณสุข) ปลัดองค์การบริหารส่วนตำบลหัวเรือ	
อนุมัติ	
(นางประภาพร ไม้พะวีส) นายกองค์การบริหารส่วนตำบลหัวเรือ	
แบบพิมพ์	สภท
แผ่นที่	ทั้งหมด

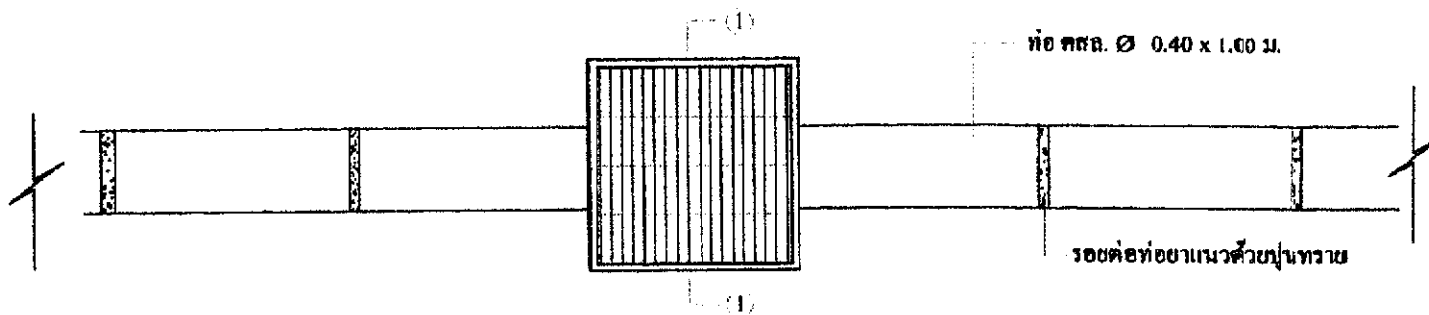

แบบนบขกแนววงทอ
SCALE NO SCALE

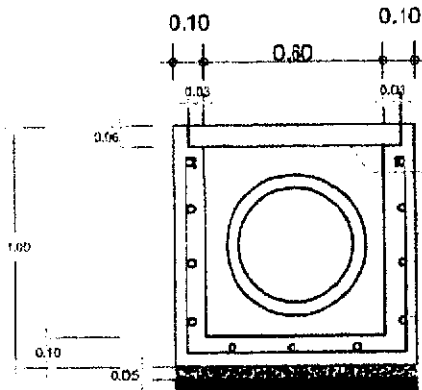

L 50 x 50 x 6 มม. รอบ 4 ด้าน

ฝาตะแกรงเหล็กรูปวงยา

RB Ø 9 มม. @ 0.20 x 0.20

RB Ø 6 มม. @ 0.20 x 0.20

ตีนคอนกรีต

ขอบนอ้ากคตอ.
SCALE NO SCALE

สำเนาถูกต้อง

(นายเดช ทอมทวล)
นายช่างโยธา

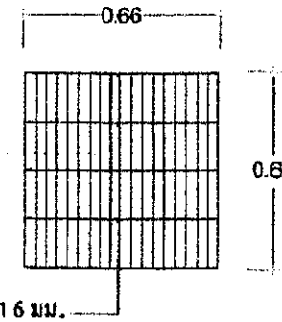

เหล็กแบน 1.5" หน้า 6 มม.

เหล็กแบน 1.5" หน้า 6 มม.

ขอบนอ้ากคตอ.
SCALE NO SCALE

โครงการ	
วันที่ประมาณการ	
สถานที่ก่อสร้าง	
ภายในเขตพื้นที่ดำเนินการ	
เจ้าของโครงการ	
ขนาดพื้นที่ก่อสร้าง	
วิศวกรโยธา	
สำรวจ	
เขียนแบบ	 (นายเดช ทอมทวล) นายช่างโยธาชำนาญงาน
ตรวจแบบ	 (นายเดช ทอมทวล) ผู้อำนวยการกองช่าง
เห็นชอบ	 (นายเดช ทอมทวล) ปลัดเขตเมืองพิเศษ กรุงเทพมหานคร
จำรับ	 (นายเดช ทอมทวล) ปลัดเขตเมืองพิเศษ กรุงเทพมหานคร
อนุมัติ	 (นายเดช ทอมทวล) ปลัดเขตเมืองพิเศษ กรุงเทพมหานคร
อนุมัติ	 (นายเดช ทอมทวล) ปลัดเขตเมืองพิเศษ กรุงเทพมหานคร
แบบแปลน	
แบบ	
แบบ	