



ประกาศองค์การบริหารส่วนตำบลหัวเรือ

เรื่อง ประชาสัมพันธ์การเปิดเผยราคากลางการคำนวณราคากลางการจัดซื้อจัดจ้าง
ตำบลหัวเรือ อำเภอเมือง จังหวัดอุบลราชธานี

ตาม พระราชบัญญัติการจัดซื้อจัดจ้างและการบริหารพัสดุภาครัฐ พ.ศ. ๒๕๖๐ มาตรา ๒๓ บัญญัติให้
ภายใต้บังคับมาตรา ๒๒ ให้หน่วยงานของรัฐประกาศรายละเอียดข้อมูลราคากลางและการคำนวณราคากลางในระบบ
เครือข่ายสารสนเทศของกรมบัญชีกลางตามวิธีการกรมบัญชีกลางกำหนด และ หนังสือกรมบัญชีกลาง ที่ กค ๐๔๓๓.๒/
ว ๒๐๖ ลงวันที่ ๑ มิถุนายน ๒๕๖๒ เรื่อง คู่มือแนวทางการประกาศรายละเอียดข้อมูลราคากลางและการคำนวณราคาากลาง
เกี่ยวกับการจัดซื้อจัดจ้างของหน่วยงานของรัฐ

องค์การบริหารส่วนตำบลหัวเรือ จึงขอประชาสัมพันธ์การเปิดเผยราคากลางและการคำนวณราคากลาง
การจัดซื้อ-จัดจ้าง ในงานก่อสร้าง ดังนี้

ตารางแสดงวงเงินงบประมาณที่ได้รับจัดสรรและราคากลางในงานจ้างก่อสร้าง

แบบ บก.๐๑

๑. ชื่อโครงการ	โครงการวางท่อระบายน้ำภายในหมู่บ้าน บ้านหนองจอก หมู่ที่ ๔		
หน่วยงาน/เจ้าของโครงการ	กองช่าง องค์การบริหารส่วนตำบลหัวเรือ		
๒. วงเงินงบประมาณที่ได้รับจัดสรร	๒๖๘,๐๐๐.-บาท(สองแสนหกหมื่นแปดพันบาทถ้วน)		
๓. ลักษณะงาน	จ้างเหมาวางท่อระบายน้ำ คสล.Ø ๐.๔๐ เมตร ระยะทาง ๑๔๒.๐๐ เมตร พร้อมเทคอนกรีตทับหลัง ท่อระบายน้ำ ยาว ๖๘.๐๐ เมตร(ชอย ๓) ที่พิกัด N๑๖๙๘๙๒๑ E๔๘๒๗๑๙ รายละเอียดตามแบบแปลนองค์การบริหาร ส่วนตำบลหัวเรือ กำหนด		
๔. ราคากลางคำนวณ ณ	๑๔ มิถุนายน ๒๕๖๖ เป็นเงิน ๒๖๘,๐๐๐.-บาท(สองแสนหกหมื่นแปดพันบาทถ้วน)		
๕. บัญชีประมาณการราคากลาง	๑.	แบบใบประมาณราคางานก่อสร้าง(แบบ ปร.๔)	
	๒.	แบบสรุปผลการประมาณราคางานวางท่อระบายน้ำ (แบบ บร.๕)	
	๓.	แบบสรุปผลการคำนวณราคางานวางท่อระบายน้ำ (แบบ ปร.๖)	
	๔.	แบบโครงการวางท่อระบายน้ำ	
๖. รายชื่อคณะกรรมการกำหนดราคากลาง			
๑. จำสืบเอกสุชาติ วรรณภูษา	ตำแหน่ง	ปลัดองค์การบริหารส่วนตำบลหัวเรือ	ประธานกรรมการ
๒. นายพากเพียร ศิริพงษ์	ตำแหน่ง	ผู้อำนวยการกองช่าง	กรรมการ
๓. นายเดช ทอมหวล	ตำแหน่ง	นายช่างโยธาชำนาญงาน	กรรมการ
๔. นางจุฑามาศ ศรีมันตะ	ตำแหน่ง	เจ้าพนักงานพัสดุชำนาญงาน	กรรมการ/เลขานุการ

จึงประชาสัมพันธ์ให้ทราบด้วยทั่วกัน

ประกาศ ณ วันที่ ๑๕ เดือน มิถุนายน พ.ศ. ๒๕๖๖

 (นางประภาพร เลิศอนันท์)
 นายกองค์การบริหารส่วนตำบลหัวเรือ



ใบประมาณราคางานทาง สะพาน และท่อเหลี่ยม

ปร.4

ชื่อโครงการ

วางท่อระบายน้ำภายในหมู่บ้าน บ้านหนองจอก หมู่ที่ 4 ตำบลหัวเรือ

สถานที่ก่อสร้าง

(ขอย 3) หมู่ที่ 4 บ้านหนองจอก ตำบลหัวเรือ อำเภอเมืองฯ

ปริมาณงาน

ก่อสร้างถนนคอนกรีตเสริมเหล็กกว้าง 1.00 ม. ยาว 68.00 ม.

หนา 0.15 ม. หรือพื้นที่ 68.00 ตร.ม ไหล่ทางลูกรัง

ข้างละ - ม. พร้อมป้ายโครงการ ตามแบบที่ อบต.กำหนด

วางท่อ คสล. ขนาด ศก. 0.40 ม. ยาว 142.00 เมตร พร้อมบ่อพัก คสล.

รายละเอียดตามแบบแปลน อบต.หัวเรือ กำหนด

14 มิ.ย. 2566

ประมาณราคาเมื่อวันที่

ประมาณราคาโดย

นายเดช หอมหวล นายช่างโยธาชำนาญงาน

หน่วยงานออกแบบ

กองช่าง องค์การบริหารส่วนตำบลหัวเรือ อำเภอเมืองฯ จังหวัดอุบลราชธานี

ลำดับที่	รายการ	หน่วย	จำนวน	ราคาต่อหน่วย	ราคาทุน	F_N	ราคาค่าหน่วย $\times FN$	ราคากลาง
1	งานเกรดปรับเกลี่ย, ขุดรื้อ							
	- งานตัดพื้นถนน ค.ส.ล.(เดิม)	ตร.ม.	70.00	85.00	5,950.00	1.3624	115.80	8,106.28
	- งานขุดรื้อถนนเดิมพร้อมขนทิ้ง	ลบ.ม.	70.00	60.00	4,200.00	1.3624	81.74	5,722.08
	- งานเกรดปรับเกลี่ยถนนเดิม	ตร.ม.	-	1.77	-	1.3624	2.41	-
	- งานเกรดปรับเกลี่ยทรายหยาบ	ตร.ม.	68.00	1.77	120.36	1.3624	2.41	163.98
2	งานเทคอนกรีต							
	- งานคอนกรีตผสมเสร็จ 240 Ksc.(Cube)	ลบ.ม.	10.20	2,215.58	22,599	1.3624	3,018.51	30,788.76
	- ค่าปูผิวคอนกรีต	ตร.ม.	68.00	12.26	833.68	1.3624	16.70	1,135.81
	- ค่าขนส่งคอนกรีต	ลบ.ม./กม	10.20	-	-	1.3624	-	-
	- ค่าแบบเหล็ก 2 ซ้ำ	เมตร	68.00	20.60	1,400.80	1.3624	28.07	1,908.45
	- ทรายหยาบรองพื้นทาง	ลบ.ม.	4.42	230.00	1,016.60	1.3624	313.35	1,385.02
	- งาน Wire-Mesh 4 mm.@0.10x0.30 m.	ตร.ม.	68.00	30.00	2,040.0	1.3624	40.87	2,779.30
	- ค่าวางเหล็ก Wire-Mesh	ตร.ม.	68	5.00	340.00	1.3624	6.81	463.22
	- เหล็กเสริมตามขวาง RB19	ตัน	0.01	24,434.58	185	1.3624	33,289.67	251.66
	- เหล็กเสริมตามยาว DB12	ตัน	-	24,466.00	-	1.3624	33,532.48	-
	- งานรอยต่อคอนกรีต	เมตร	6.80	-	-	1.3624	-	-
	- ค่าตัดรอยต่อพร้อมหยอดยาง+โฟม	เมตร	6.80	21.12	144	1.3624	28.77	195.06
	- ค่าหยอดยางรอยต่อ	เมตร	6.80	15.82	108	1.3624	21.55	146.56
	- ยางมะตอย	ลิตร	6.12	25.00	153	1.3624	34.06	208.45
3	งานลูกรังไหล่ทาง							
	ลูกรัง	ลบ.ม.	8.5	165.00	1,406	1.3624	220.80	1,915.26
	- ค่าปรับเกลี่ย	L/S	-	1.72	-	1.3624	2.34	-
4	งานดินหลังท่อ							
	- งานลงดิน	ลบ.ม.	71.0	59.45	4,221	1.3624	80.99	5,750.62

ลำดับที่	รายการ	หน่วย	จำนวน	ราคาต่อหน่วย	ราคาทุน	F_N	ราคาต่อหน่วย $\times F_N$	ราคากลาง
	- ค่าปรับเกลียว	ตร.ม.	142.0	1.72	244	1.3624	2.34	332.75
5	งานวางท่อ คสล.ขนาด ศก. 0.40 ม.							
	- ค่าขุดดิน	ลบ.ม.	142.00	17.81	2,520.0	1.3624	74.26	3,445.54
	- ท่อ คสล. ขนาด ศก. 0.40 ม.	ท่อน	142.00	420.00	59,640.0	1.3624	572.21	81,253.54
	- ค่าขนส่ง ท่อ คสล. ขนาด ศก. 0.40 ม.	ท่อน	142.00	14.93	2,120.06	1.3624	70.34	2,888.37
	- ค่าวางท่อ คสล.พร้อมกลบกลับ ศก.0.40 ม	ท่อน	142.00	350.00	49,700.0	1.3624	476.84	67,711.28
	- ทรายหยาบ	ลบ.ม.		280.37	-	1.3624	381.98	-
6	งานบ่อพัก คสล.	บ่อ	9.04					
	- งานบ่อพัก	ลบ.บ.	3.04					
	- ปูนซีเมนต์ปอร์ตแลนด์	ลบ.ม.	1.04	2,448.60	2,544.9	1.3624	3,335.97	3,467.18
	หินผสมคอนกรีต	ลบ.ม.	1.86	890.00	1,651.8	1.3624	1,212.54	2,250.41
	- ทรายหยาบ	ลบ.ม.	3.37	280.00	944.1	1.3624	381.47	1,286.19
	- เหล็กเสริม RB 9	ตัน	0.09	24,722.35	2,268.4	1.3624	33,681.73	3,090.44
	- ค่าแรงงานคอนกรีต	ลบ.ม.	3.09	450.00	1,392.0	1.3624	613.08	1,896.41
	- ค่าแรงงานเหล็กเส้นกลม	ตัน	0.09	4,500.00	412.9	1.3624	6,130.80	562.53
	- สวดผูกเหล็ก เบอร์ 18	กก.	2.75	32.00	88.1	1.3624	43.60	120.01
	- เหล็กฉาก 50x50x6 mm.	เส้น	5.00	650.00	3,250.0	1.3624	885.56	4,427.80
	- ค่าแรงรวมสวดเชื่อม	กก.	91.80	10.00	918.0	1.3624	13.62	1,250.68
7	งานผาตะแกรงเหล็ก บ่อพัก	อัน	9.04					
	- เหล็กแบน 1.5" หนา 6 mm.	เส้น	32.00	480.00	15,360.0	1.3624	653.95	20,926.46
	- เหล็กแบน 45x45x10 mm.	เส้น	-	510.00	-	1.3624	694.82	-
	- ค่าแรงรวมสวดเชื่อม	กก.	298	10.00	2,976.0	1.3624	13.62	4,054.50
	- สีรองพื้นโลหะใหม่	กระป๋อง	4.00	350.00	1,400.0	1.3624	476.84	1,907.36
8	งานขายนวรอยต่อท่อ							
	- งานขายนวรอยต่อ	ตร.ม.	3.12	115.00	358.93	1.3624	156.68	489.01
	- ปูนซีเมนต์ผสม	ตัน	0.062	2,579.44	161.18	1.3624	3,514.23	219.59
	ทรายหยาบ	ลบ.ม.	0.34	280.37	96.26	1.3624	381.98	131.14
	- งานซ่อมท่อประปา	L/S	1.00	2,000.00	2,000.00	1.3624	2,724.80	2,724.80
9	ป้ายโครงการ							
	- ป้ายประชาสัมพันธ์	L/S	1.00	400.00	400.00	1.3624	544.96	544.96
	- ป้ายโครงการ	L/S	1.00	1,900.00	1,900.00	1.3624	2,588.56	2,588.56
	TOTAL							268,490.61

ลำดับที่	รายการ	หน่วย	จำนวน	ราคาต่อหน่วย	ราคาทุน	F _N	ราคาต่อหน่วย x FN	ราคากลาง
----------	--------	-------	-------	--------------	---------	----------------	----------------------	----------

- ① ผลรวมค่างานต้นทุนงานก่อสร้างทาง
- ② ผลรวมค่างานต้นทุนงานก่อสร้างสะพานและท่อเหลี่ยม
- ③ ผลรวมค่าใช้จ่ายพิเศษตามข้อกำหนดและค่าใช้จ่ายอื่นๆ
- ④ ค่า Factor F งานก่อสร้างทาง
- ⑤ ค่า Factor F งานก่อสร้างสะพานและท่อเหลี่ยม
- ⑥ ค่า Factor F ค่าใช้จ่ายพิเศษตามข้อกำหนด = $1 + [① \div (① \times ④ + ②) \times ⑤]$

=	197,071.79
=	-
=	-
=	1.3624
=	1.2764
=	268,490.61

ประมาณค่า



(นายเดช หอมหวล)

นายช่างโยธาชำนาญงาน

สรุปผลการประมาณราคาฐานวางท่อระบายน้ำ คสล. ภายในหมู่บ้าน

ปร.5

ส่วนราชการ องค์การบริหารส่วนตำบลหัวเรือ

ชื่อโครงการ

วางท่อระบายน้ำภายในหมู่บ้าน บ้านหนองจอก หมู่ที่ 4 ตำบลหัวเรือ

เจ้าของงาน

กองช่าง องค์การบริหารส่วนตำบลหัวเรือ อำเภอเมือง จังหวัดอุบลราชธานี

สถานที่ก่อสร้าง

(ชอย 3) หมู่ที่ 4 บ้านหนองจอก ตำบลหัวเรือ อำเภอเมืองฯ

ประมาณราคาตามแบบ ปร.4 จำนวน 2 แห่ง

ประมาณราคาเมื่อวันที่ 14 มิ.ย. 2566

ลำดับที่	รายการ	ราคางานต้นทุน (บาท)	FACTOR F	รวมค่างานก่อสร้าง (บาท)	หมายเหตุ
1	ประเภทงานทาง	197,071.79	1.3624	268,490.61	
2	ประเภทงานอาคาร				
3	ประเภทงานชลประทาน				
4	ประเภทงานสะพานและท่อเหลี่ยม				
	ไปยงโครงการ				
	เงินโอน				
	เงินล่วงหน้าจ่าย				
	เงินประกันผลงานหัก				
	ดอกเบี้ยเงินกู้				
	ภาษีมูลค่าเพิ่ม				
สรุป	รวมค่าก่อสร้างเป็นเงินทั้งสิ้น			268,490.61	
	คิดเป็นเงินประมาณ			200,490.01	
	(ตัวอักษร)	(-สองแสนหกหมื่นแปดพันสี่ร้อยเก้าสิบบาทหกสิบเจ็ดสตางค์-)			

ลงชื่อ.....ประมาณราคา ลงชื่อ จำสับเอก.....เห็นชอบ

(นายเดช หอมหวล)

นายช่างโยธาชำนาญงาน

(สุชาติ วรรณภูษา)

ปลัดองค์การบริหารส่วนตำบลหัวเรือ

ลงชื่อ.....ตรวจ

(นายพวกเพชร ศิริพงษ์)

ผู้ชำนาญการกองช่าง

ลงชื่อ.....อนุมัติ

(นางประภาพร เสาหนะวงษ์)

นายกองค์การบริหารส่วนตำบลหัวเรือ

สรุปผลการคำนวณราคากลางงานวางท่อระบายน้ำภายในหมู่บ้าน

ปร.6

ส่วนราชการ องค์การบริหารส่วนตำบลหัวเรือ

ชื่อโครงการ

วางท่อระบายน้ำภายในหมู่บ้าน บ้านหนองจอก หมู่ที่ 4 ตำบลหัวเรือ

เจ้าของงาน

กองช่าง องค์การบริหารส่วนตำบลหัวเรือ อำเภอเมือง จังหวัดอุบลราชธานี

สถานที่ก่อสร้าง

(ชอย 3) หมู่ที่ 4 บ้านหนองจอก ตำบลหัวเรือ อำเภอเมืองฯ

คำนวณราคากลางตามแบบ ปร.4 จำนวน 2 แผ่น

คำนวณราคากลางเมื่อวันที่ 14 มิ.ย. 2566

ลำดับที่	รายการ	ราคางานต้นทุน (บาท)	FACTOR F	รวมค่างานก่อสร้าง (บาท)	หมายเหตุ
1	ประเภทงานทาง	197,071.79	1.3624	268,490.61	
2	ประเภทงานอาคาร				
3	ประเภทงานชลประทาน				
4	ประเภทงานสะพานและท่อเหลี่ยม				
	ป้ายโครงการ				
	เงินโอน				
	เงินล่วงหน้าจ่าย				
	เงินประกันผลงานหัก				
	ดอกเบี้ยเงินกู้				
	ภาษีมูลค่าเพิ่ม				
สรุป	รวมค่าก่อสร้างเป็นเงินทั้งสิ้น			268,490.61	
	คิดเป็นเงินประมาณ			268,000.00	
	(ตัวอักษร)				(สองแสนหกหมื่นแปดพันบาทถ้วน-)

คณะกรรมการกำหนดราคากลาง

เจ้าสิบเอก.....

(สุชาติ วรรณภูษา)

(ประธานกรรมการ)

(นายพาทย์ เพ็ชร ศิริพงษ์)

(กรรมการ)

(นายเดช หลมพวล)

(กรรมการ)

(นางจุฑามาศ ศิริมั่นตะ)

(กรรมการ/เลขานุการ)

ตรวจ.....

(นายพาทย์ เพ็ชร ศิริพงษ์)

ผู้ดำเนินการกองช่าง

เห็นชอบ เจ้าสิบเอก.....

(สุชาติ วรรณภูษา)

ปลัดองค์การบริหารส่วนตำบลหัวเรือ

อนุมัติ.....

(นางประภาพร เลาหะวนิช)

นายกองค์การบริหารส่วนตำบลหัวเรือ



โครงการ วางท่อระบายน้ำภายในหมู่บ้าน

บ้านหนองจอก หมู่ที่ 4

(ซอย 3)

อำเภอเมืองอุบลราชธานี จังหวัดอุบลราชธานี

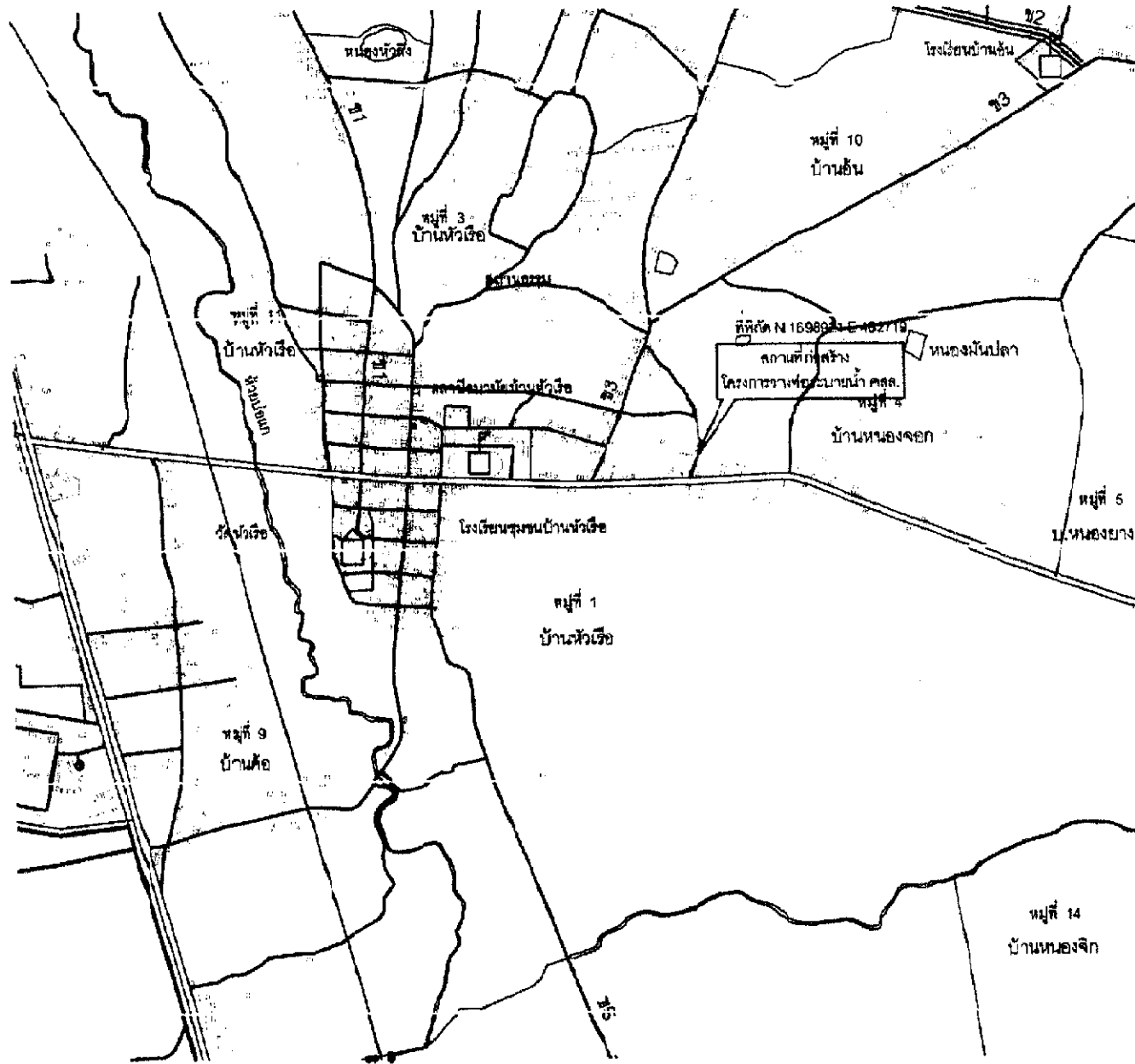

ผังที่ตั้งโครงการ

SCALE NOT

	
โครงการ	
วางพัฒนาระบบน้ำภายในหมู่บ้าน บ้านหนองจอก หมู่ที่ 4	
สถานที่ก่อสร้าง	
(หนอง)	
เจ้าของโครงการ	
องค์การบริหารส่วนตำบลหัวเรือ	
วัตถุประสงค์	
1. หนองยาง	
สำรวจ	
เขียนแบบ	
(นายเศรษฐ หนองยาง) นายก อบจ. บ้านหัวเรือ	
ตรวจสอบ	
(นายเศรษฐ หนองยาง) นายก อบจ. บ้านหัวเรือ	
อนุมัติ	
(นางประภัสการ เทพวงโค)	
นายก อบจ. บ้านหัวเรือ	
แนบแบบ	ขนาด
แนบ	พิมพ์

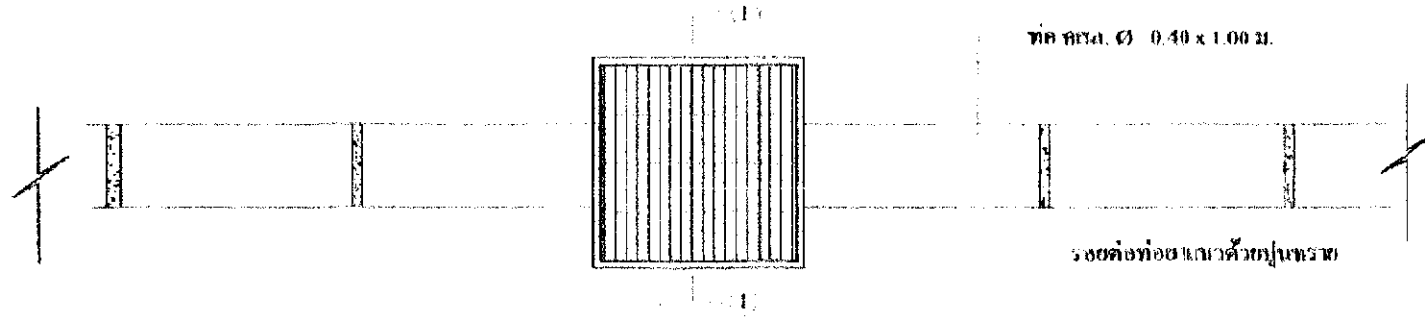

ตะแกรงเหล็กฉีก
SCALE NO SCALE

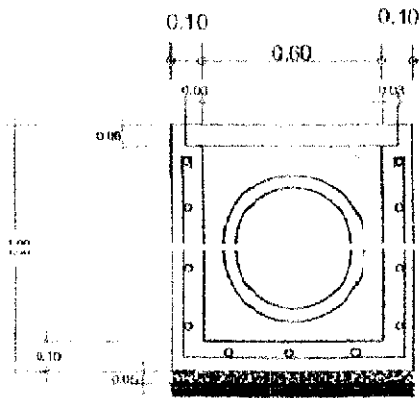

ขนาดของหิน 10 ซม.
SCALE NO SCALE

L 50 x 50 x 6 มม. 5 ชั้น 4 ด้าน

ตะแกรงเหล็กฉีกขนาด

RB Ø 9 มม. @ 0.20 x 0.20

RB Ø 6 มม. @ 0.20 x 0.20

หินถมกรวด

เหล็กแบริน 1.5" ทน 6 มม.

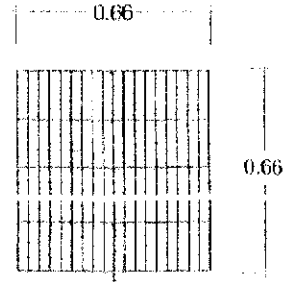

เหล็กแบริน 1.5" ทน 6 มม.

ขนาดเหล็กแบริน
SCALE NO SCALE

สำเนาถูกต้อง

(นายเดช หอมห่อ)
วิศวกรโยธา

โครงการ	
กรมส่งเสริมการเกษตร	
เขตส่งเสริมการค้าชายแดน	
จังหวัดสงขลา	
กลุ่มจังหวัดภาคใต้ชายแดน	
วัฒนธรรม	
กีฬา	
เขียนโดย	
(นางสาว พนิดา พงษ์)	
นางสาวรองผู้อำนวยการ	
ตรวจสอบ	
(นายเดช หอมห่อ)	
วิศวกรโยธา	
เขียน	
งานเขียน	
(นายเดช หอมห่อ)	
วิศวกรโยธา	
วันที่	16/05/2566
ที่	กรมส่งเสริมการเกษตร
กลุ่มจังหวัดภาคใต้ชายแดน	

นายเดช หอมห่อ	พิมพ์
---------------	-------



โครงการก่อสร้างถนนคอนกรีตเสริมเหล็ก

ภายในหมู่บ้าน ตำบลหัวเรือ

อำเภอเมืองอุบลราชธานี จังหวัดอุบลราชธานี

สำเนาออกต่อลง

นายสมชาย วัฒนพงษ์
นายก อบต.หัวเรือ



รายการประกอบแบบ

1. EXPANSION JOINT ให้ใช้กว้างทุกกระยะ 50 เซนติเมตร
2. ใช้ตุ๊กตาครอบต่อคอนกรีตแบบกีดกันปูนชนิดแข็งตัวช้า (CONCRETE JOINT SEALER HOT -POURED ELASTIC TYPE)
3. ใช้วัสดุอุดรอยต่อคอนกรีต (NON - EXTRUDING JOINT FILLER) ใช้แผ่นใยไฟเบอร์
4. ส่วนขุบดคอนกรีต (SLUMP) ไม่มากกว่า 10 ซม. และแรงอัดของคอนกรีตควรมีค่าอย่างน้อย 16 x 15 x 15 ซม. ที่ 28 วัน ดังตั้งไม้โดยยกน้ำหนัก 240 กก./ตร.ซม.
5. การทำผิวหน้าให้คอนกรีตให้หยาบ ให้ทำโดยฉาบไม้แปรงกวาดจากขอบด้านหนึ่งไปอีกรอบที่กีดกันหนึ่ง

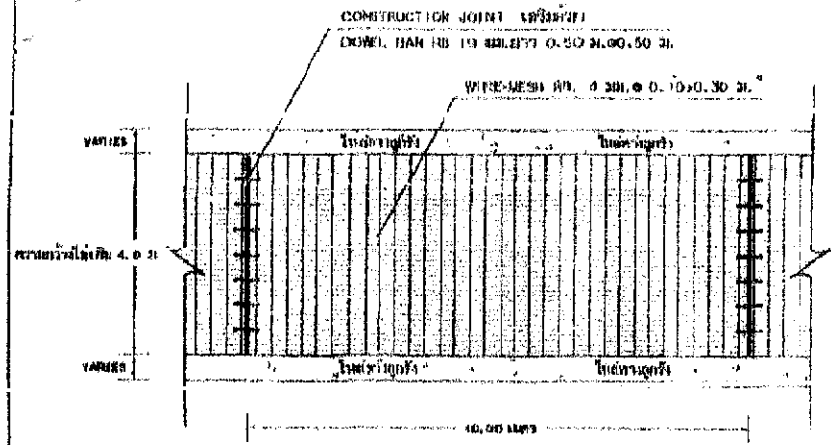

รูป 1. โครงสร้างของคอนกรีตเสริมเหล็ก
SCALE: 1/10

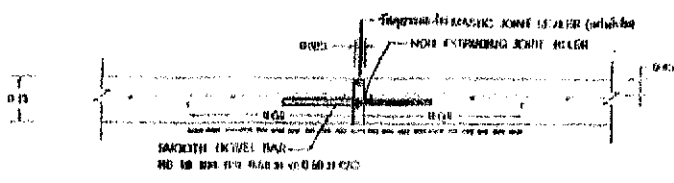

รูป 2. โครงสร้างของ EXPANSION JOINT ทุกกระยะ 50 ซม.
SCALE: 1/10



รูป 3. โครงสร้างของ CONSTRUCTION JOINT ทุกกระยะ 50 ซม.
SCALE: 1/10

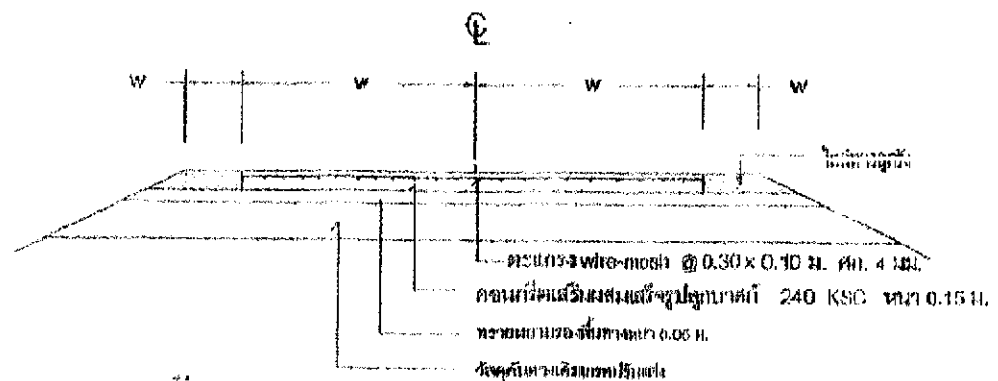

รูป 4. โครงสร้างของคอนกรีตเสริมเหล็ก
SCALE: 1/10

สำนักงานท้องถิ่น
กรุงเทพมหานคร

(มี) ม.ค. พงษ์เทพ
นายช่างโยธา

โครงการ	
ก่อสร้างทางคอนกรีตเสริมเหล็ก ภายในคูน้ำ	
พื้นที่ก่อสร้าง	
ต. หัวซ้อ อ. เมือง จ. บุรีรัมย์	
เจ้าพนักงานโครงการ	
ม.ต. หัวซ้อ อ. เมือง จ. บุรีรัมย์	
วิศวกรโยธา	
นายประจักษ์ อดิษฐ์ ม.ต. หัวซ้อ อ. เมือง จ. บุรีรัมย์	
ช่าง	
นายประจักษ์ อดิษฐ์ นายช่างโยธา	
เขียนแบบ	
นายประจักษ์ อดิษฐ์ นายช่างโยธา	
ควบคุมงาน	
นายประจักษ์ อดิษฐ์ นายช่างโยธา	
ตรวจสอบ	
นายประจักษ์ อดิษฐ์ นายช่างโยธา	
ลงมือ	
นายประจักษ์ อดิษฐ์ นายช่างโยธา	
แบบร่าง	ฉบับ
วันที่ 02	ปี 2563 03

รายการประกอบ

1. ให้ผู้รับจ้างดำเนินการวางท่อระบายน้ำ คสล. ขนาด ศก. 0.40 ม. ยาว 142.00 ม.
พร้อมท่อสรางบ่อพักน้ำ คสล. จำนวน 9 บ่อ
2. ให้ผู้รับจ้างจัดทำป้ายประชาสัมพันธุ์(ป้ายชั่วคราว)ขนาด 1.20 ม. x 2.40 ม.
จำนวน 1 ป้าย โดยมีกรอบป้ายและเสาป้าย 2 เสา ตามแบบที่ อบต. กำหนด
3. ความเสียหายใดๆที่เกิดจากผู้รับจ้างให้ซ่อมแซมให้ใช้ได้ดังเดิม

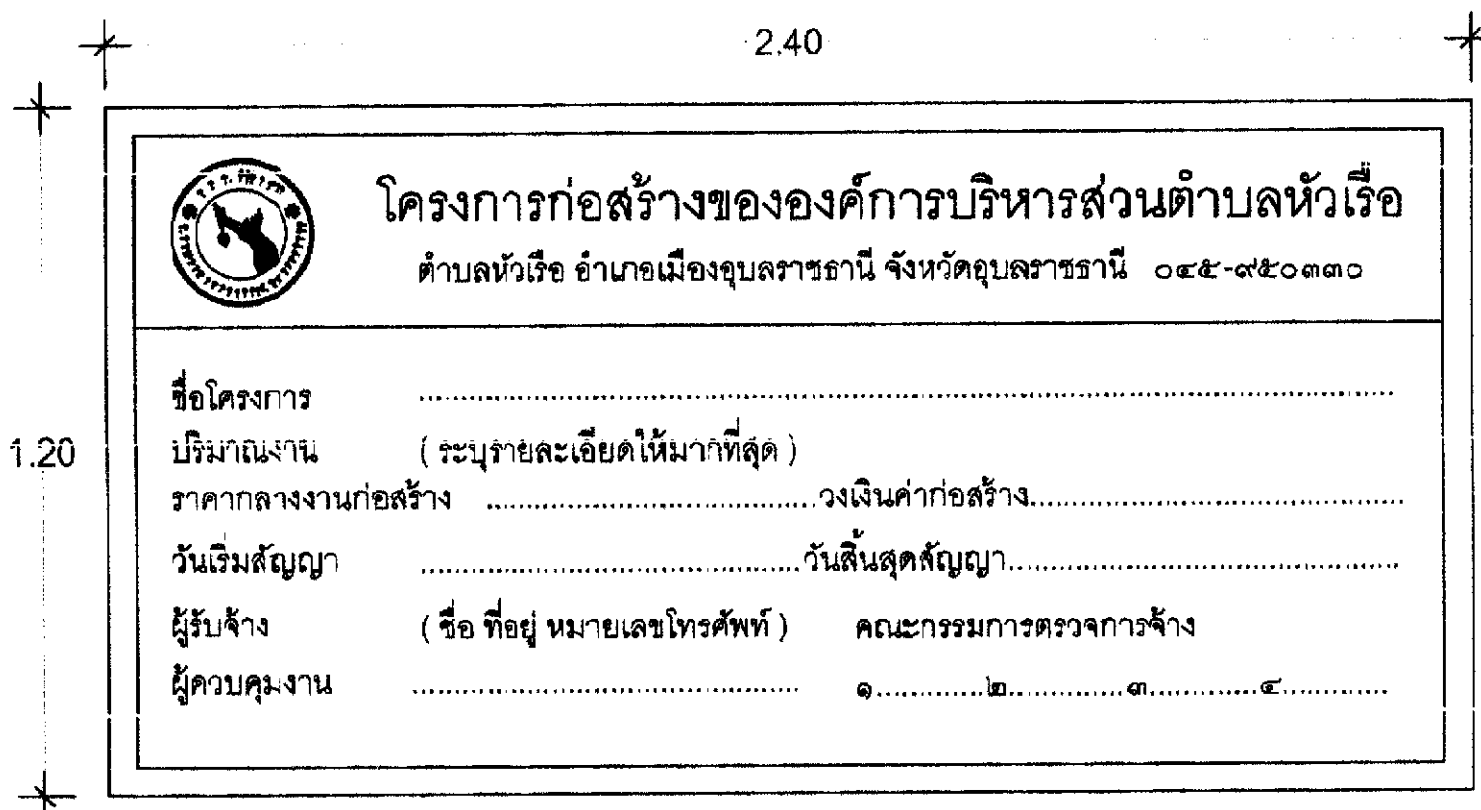

โครงการก่อสร้างขององค์การบริหารส่วนตำบลหัวเรือ
ตำบลหัวเรือ อำเภอเมืองอุบลราชธานี จังหวัดอุบลราชธานี ๐๕๕-๙๕๐๓๓๐

ชื่อโครงการ
 ปริมาณงาน (ระบุรายละเอียดให้มากที่สุด)
 ราคาผลงานก่อสร้างวงเงินค่าก่อสร้าง.....
 วันเริ่มสัญญาวันสิ้นสุดสัญญา.....
 ผู้รับจ้าง (ชื่อ ที่อยู่ หมายเลขโทรศัพท์) คณะกรรมการตรวจการจ้าง
 ผู้ควบคุมงาน ๑..... ๒..... ๓..... ๔.....

ตัวอย่างป้ายชั่วคราว

SCALE

NC1

โครงการ	
วางท่อระบายน้ำภายในหมู่บ้าน บ้านหนองจอก หมู่ที่ 4	
สถานที่ก่อสร้าง	
(ระบุ)	
เจ้าของโครงการ	
องค์การบริหารส่วนตำบล หัวเรือ	
วิศวกร	
สำรวจ	
เขียนแบบ	
(นายเศรษฐ นวมกลาง) นายกช่างเขียนแบบงาน	
ตรวจแผน	
(นายเอกสิทธิ์ ศรีวงษ์) ผู้ควบคุมการก่อสร้าง	
เห็นชอบ	
จำเดิม (สุชาติ ศรีวงษ์) ปลัดองค์การบริหารส่วนตำบลหัวเรือ	
อนุมัติ	
(นางประภาพร เกษวงษ์) นายกองค์การบริหารส่วนตำบลหัวเรือ	
แนบเลข	ศก.ก
แนบ	ทำงาน

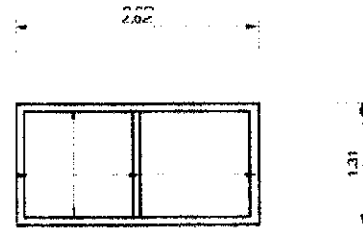
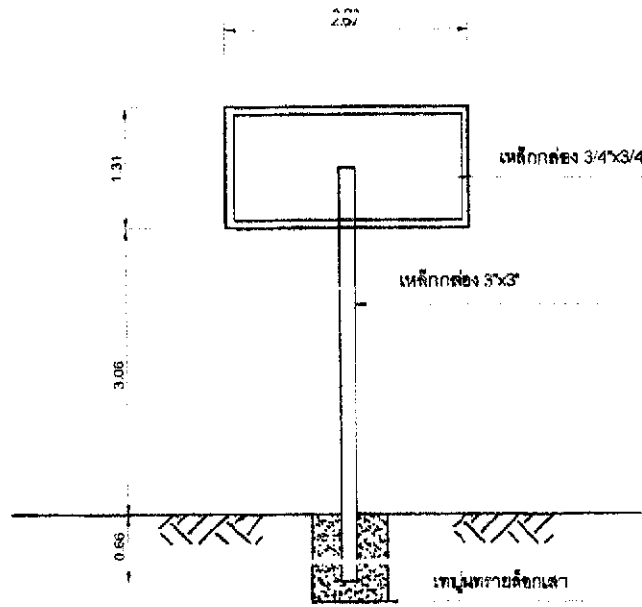



องค์การบริหารส่วนตำบลหัวเรือ

ประจำปีงบประมาณ พ.ศ.

โครงการ

สาย/ซอย..... กว้าง ม.ยาว ม. หนา ม.

งบประมาณก่อสร้าง บาท (.....)

เริ่มสัญญา สิ้นสุดสัญญา

รายละเอียดประกอบ แบบป้ายมาตรฐานสำหรับโครงการขององค์การบริหารส่วนตำบล



1. เสา พื้นป้ายทาสีเขียวทั้งสองด้าน ใช้สีน้ำมัน
2. ตัวหนังสือสีขาว
3. ขนาดตัวหนังสือกำหนดตามความเหมาะสม หรือความตามรายละเอียดแต่ละโครงการ
4. แผ่นเหล็กดำ ขนาด กว้าง 0.80 เมตร ยาว 1.20 เมตร
5. จุดก่อสร้างป้ายกำหนดตามความเหมาะสม ให้สามารถมองเห็นชัดเจน

ตัวอย่างป้ายถาวร

SCALE

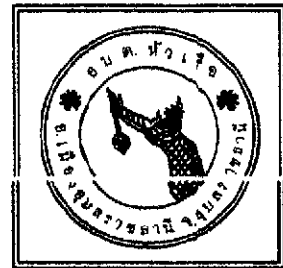
NOT

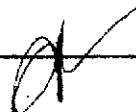
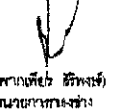

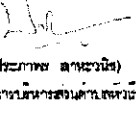
โครงการ	
ราชภัฏวไลยอลงกรณ์อู่ตะเภาวิทยาเขต บ้านหนองจอก อ.ม.ร.	
สถานที่ก่อสร้าง	
(ชอย ๑)	
ฝ่ายโครงการ	
องค์การบริหารส่วนตำบลหัวเรือ	
วิศวกร	
สำรวจ	
เขียนแบบ	
 (นางนงนุช พงษ์พานิช) วิศวกรโยธาชำนาญงาน	
ตรวจแบบ	
 (นายสมชาย เต็มใจ) ผู้ควบคุมอาคารก่อสร้าง	
ให้เหตุผล	
 (นายศักดิ์ ประสงค์) ผู้บังคับการส่วนตำบลหัวเรือ	
อนุมัติ	
 (นางประภาพร ลาภะวงษ์) นายกองค์การบริหารส่วนตำบลหัวเรือ	
แนบมาด้วย	ตรงกับ
แนบที่	ทั้งหมด