



**ประกาศองค์การบริหารส่วนตำบลหัวเรือ**

**เรื่อง ประชาสัมพันธ์การเปิดเผยราคากลางการคำนวณราคากลางการจัดซื้อจัดจ้าง  
ตำบลหัวเรือ อำเภอเมือง จังหวัดอุบลราชธานี**

ตาม พระราชบัญญัติการจัดซื้อจัดจ้างและการบริหารพัสดุภาครัฐ พ.ศ. ๒๕๖๐ มาตรา ๖๓ บัญญัติให้  
ภายใต้บังคับมาตรา ๖๒ ให้หน่วยงานของรัฐประกาศรายละเอียดข้อมูลราคากลางและการคำนวณราคากลางในระบบ  
เครือข่ายสารสนเทศของกรมบัญชีกลางตามวิธีการกรมบัญชีกลางกำหนด และ หนังสือกรมบัญชีกลาง ที่ กค ๐๔๓๓.๒/  
ว ๒๐๖ ลงวันที่ ๑ พฤษภาคม ๒๕๖๒ เรื่อง คู่มือแนวทางการประกาศรายละเอียดข้อมูลราคากลางและการคำนวณราคา  
กลางเกี่ยวกับการจัดซื้อจัดจ้างของหน่วยงานของรัฐ

องค์การบริหารส่วนตำบลหัวเรือ จึงขอประชาสัมพันธ์การเปิดเผยราคากลางและการคำนวณราคากลาง  
การจัดซื้อ-จัดจ้าง ใงานก่อสร้าง ดังนี้

ตารางแสดงวงเงินงบประมาณที่ได้รับจัดสรรและราคากลางในงานจ้างก่อสร้าง

แบบ บก.๐๑

<b>๑. ชื่อโครงการ</b>	โครงการวางท่อระบายน้ำภายในหมู่บ้าน บ้านหัวเรือ หมู่ที่ ๑๑	
<b>หน่วยงาน/เจ้าของโครงการ</b>	กองช่าง องค์การบริหารส่วนตำบลหัวเรือ	
<b>๒. วงเงินงบประมาณที่ได้รับจัดสรร</b>	๓๐๐,๐๐๐.-บาท(สามแสนบาทถ้วน)	
<b>๓. ลักษณะงาน</b>	จ้างเหมาวางท่อระบายน้ำ คสล. ขนาด Ø ๐.๔๐ เมตร พร้อมบ่อพัก คสล.ระยะทาง ๓๐๓.๐๐ เมตร (ซอย ๑ บ้านหัวเรือ) พิกัดเริ่มต้น N๑๖๙๘๘๒๒๙, E๔๘๑๑๑๘๘ รายละเอียดตามแบบแปลนองค์การบริหารส่วน ตำบลหัวเรือ กำหนด	
<b>๔. ราคากลางคำนวณ ณ</b>	๒๒ ธันวาคม ๒๕๖๕ เป็นเงิน ๓๐๐,๐๐๐.-บาท(สามแสนบาทถ้วน)	
<b>๕. บัญชีประมาณการราคากลาง</b>	๑. แบบใบประมาณราคางานทาง สะพานและท่อเหลี่ยม (แบบ ปร.๔) ๒. แบบสรุปผลการประมาณราคาก่อสร้างถนน คสล. (แบบ ปร.๕) ๓. แบบสรุปผลการคำนวณราคางานก่อสร้างถนน คสล.(แบบ ปร.๖) ๔. แบบโครงการวางท่อระบายน้ำ	
<b>๖. รายชื่อคณะกรรมการกำหนดราคากลาง</b>		
๑. จำสืบเอกสุชาติ วรรณภูษา	ตำแหน่ง ปลัดองค์การบริหารส่วนตำบลหัวเรือ	ประธานกรรมการ
๒. นายพาทเพียง ศิริพงษ์	ตำแหน่ง ผู้อำนวยการกองช่าง	กรรมการ
๓. นายเดช หอมหวล	ตำแหน่ง นายช่างโยธาชำนาญงาน	กรรมการ
๔. นายฤทธิไกร เดชะคำภู	ตำแหน่ง เจ้าพนักงานจัดเก็บรายได้ชำนาญงาน	กรรมการ/เลขานุการ

จึงประชาสัมพันธ์ให้ทราบด้วยทั่วกัน

ประกาศ ณ วันที่ ๒๓ เดือน ธันวาคม พ.ศ. ๒๕๖๕

(นางประภาพร เลหาวิช)

นายกองค์การบริหารส่วนตำบลหัวเรือ

วันที่ ๒๓ เดือน ธันวาคม พ.ศ. ๒๕๖๕

ใบประมาณราคางานทาง สะพาน และท่อเหลี่ยม

ปร.4

ชื่อโครงการ

วางท่อระบายน้ำ คสล. ภายในหมู่บ้าน บ้านหัวเรือ หมู่ที่ 11

สถานที่ก่อสร้าง

(ซอย 1 บ้านหัวเรือ) หมู่ที่ 11 บ้านหัวเรือ ตำบลหัวเรือ

ปริมาณงาน

วางท่อ คสล. ขนาด ศก. 0.40 ม. จำนวน 303 ท่อน พร้อมบ่อพัก คสล.

ขนาด 0.80x0.80 ม.จำนวน 13 บ่อ ตามแบบที่ อบต.กำหนด

ประมาณราคาเมื่อวันที่

19 ธ.ค. 2565

ประมาณราคาโดย

นายเดช หอมหวล นายช่างโยธาชำนาญงาน

หน่วยงานชอกแบบ

กองช่าง องค์การบริหารส่วนตำบลหัวเรือ อำเภอเมืองฯ จังหวัดอุบลราชธานี

ลำดับที่	รายการ	หน่วย	จำนวน	ราคาต่อหน่วย	ราคาทุน	$F_N$	ราคาต่อหน่วย $\times FN$	ราคากลาง
1	งานเกรดปรับเกลี่ย,ขุดรื้อ							
	- งานขุดรื้อท่อ คสล.(เดิม)	ท่อน	-	35.00	-	1.3624	47.68	-
	- งานขุดรื้อถนนเดิม	ลบ.ม.	-	17.61	-	1.3624	23.99	-
	- งานเกรดปรับเกลี่ยถนนเดิม	ตร.ม.	-	1.72	-	1.3624	2.34	-
2	งานเทคอนกรีตทางเชื่อมบ้านเรือน							
	- งานเทพางเชื่อม คสล.	ลบ.ม.	3.90					
	- ปูนซีเมนต์ปอร์ตแลนด์	ลบ.ม.	1.31	2,448.60	3,208.65	1.3624	3,335.97	4,371.46
	- หินผสมคอนกรีต	ลบ.ม.	2.34	822.43	1,924.49	1.3624	1,120.48	2,621.02
	- ทรายหยาบ	ลบ.ม.	4.25	280.37	1,191.85	1.3624	381.98	1,623.78
	- ค่าปูนผิวคอนกรีต	ตร.ม.	39.00	12.07	470.73	1.3624	16.44	641.32
	- ค่าขีดหยาบ	ตร.ม.	39.00	-	-	1.3624	-	-
	- ค่าแบบเหล็ก 2 ช่าง	เมตร	-	20.60	-	1.3624	28.07	-
	- ทรายหยาบรองพื้นทาง	ลบ.ม.	1.95	280.37	546.72	1.3624	381.98	744.85
	- งาน Wire-Mesh 3.2 mm.@0.20x0.20 m.	ตร.ม.	39.00	25.00	975.0	1.3624	34.06	1,328.34
3	งานดินหลังท่อ							
	- งานลงดิน	ลบ.ม.	151.5	59.45	9,007	1.3624	80.99	12,270.69
	- ค่าปรับเกลี่ย	ตร.ม.	98.0	1.72	169	1.3624	2.34	229.65
4	งานวางท่อ คสล.ขนาด ศก. 0.40 ม.							
	- ค่าขุดดิน	ลบ.ม.	303.00	17.81	5,396.4	1.3624	24.26	7,352.10
	- ท่อ คสล. ขนาด ศก. 0.40 ม.	ท่อน	303.00	380.00	115,140.0	1.3624	517.71	156,866.74
	- ค่าขนส่ง ท่อ คสล. ขนาด ศก. 0.40 ม.	ท่อน	303.00	14.93	4,523.79	1.3624	20.34	6,163.21
	- ค่าวางท่อ คสล.พร้อมกลบกลับ ศก.0.40 ม	ท่อน	303.00	160.00	48,480.0	1.3624	217.98	66,049.15
	- ทรายหยาบ	ลบ.ม.	-	-	-	1.3624	-	-
5	งานบ่อพัก คสล.	บ่อ	13.00					
	- งานบ่อพัก	ลบ.ม.	3.04					
	- ปูนซีเมนต์ปอร์ตแลนด์	ลบ.ม.	1.02	2,448.60	2,502.7	1.3624	3,335.97	3,409.74
	- หินผสมคอนกรีต	ลบ.ม.	1.83	822.43	1,501.1	1.3624	1,120.48	2,045.10

ลำดับที่	รายการ	หน่วย	จำนวน	ราคาต่อหน่วย	ราคาทุน	F <sub>N</sub>	ราคาต่อหน่วย x FN	ราคากลาง
	- ทรายหยาบ	ลบ.ม.	3.32	280.37	929.6	1.3624	381.98	1,266.55
	- เหล็กเสริม RB 9	ตัน	0.13	24,816.00	3,272.8	1.3624	33,809.32	4,458.80
	- ค่าแรงงานคอนกรีต	ลบ.ม.	3.04	436.00	1,326.3	1.3624	594.01	1,806.97
	- ค่าแรงงานเหล็กเส้นกลม	ตัน	0.13	4,100.00	540.7	1.3624	5,585.84	736.66
	- ลวดผูกเหล็ก เบอร์ 18	กก.	3.98	24.30	96.1	1.3624	33.11	130.98
	- เหล็กฉาก 50x50x4 mm.	เส้น	7.00	520.00	3,640.0	1.3624	708.45	4,959.14
	- ค่าแรงรวมลวดเชื่อม	กก.	128.52	10.00	1,285.2	1.3624	13.62	1,750.96
<b>6</b>	<b>งานผาตะแกรงเหล็ก บ่อพัก</b>	อื่น	13.00					
	- เหล็กแบน 45x45x6 mm.	เส้น	41.00	235.00	9,635.0	1.3624	320.16	13,126.72
	- เหล็กแบน 45x45x10 mm.	เส้น	-	490.00	-	1.3624	667.58	-
	- ค่าแรงรวมลวดเชื่อม	กก.	381	10.00	3,813.0	1.3624	13.62	5,194.83
	- สีรองพื้นโลหะใหม่	กระป๋อง	3.00	250.00	750.0	1.3624	340.60	1,021.80
<b>7</b>	<b>งานยานวรอยต่อ</b>							
	- งานยานวรอยต่อ	ตร.ม.	6.66	115.00	765.89	1.3624	156.68	1,043.45
	- ปูนซีเมนต์ผสม	ตัน	0.133	2,579.44	343.92	1.3624	3,514.23	468.56
	- ทรายหยาบ	ลบ.ม.	0.73	280.37	205.40	1.3624	381.98	279.83
	- งานซ่อมท่อประปา	L/S	1.00	1,500.00	1,500.00	1.3624	2,043.60	2,043.60
<b>8</b>	<b>ป้ายโครงการ</b>							
	- ป้ายประชาสัมพันธ์	L/S	1.00	400.00	400.00	1.3624	544.96	544.96
	- ป้ายโครงการ	L/S	1.00	1,900.00	1,900.00	1.3624	2,588.56	2,588.56
							<b>TOTAL</b>	<b>307,140.42</b>

①	ผลรวมค่างานต้นทุนงานก่อสร้างทาง	=	225,440.71
②	ผลรวมค่างานต้นทุนงานก่อสร้างสะพานและท่อเหลี่ยม	=	-
③	ผลรวมค่าใช้จ่ายพิเศษตามข้อกำหนดและค่าใช้จ่ายอื่นๆ	=	-
④	ค่า Factor F งานก่อสร้างทาง	=	1.3624
⑤	ค่า Factor F งานก่อสร้างสะพานและท่อเหลี่ยม	=	1.2782
⑥	ค่า Factor F ค่าใช้จ่ายพิเศษตามข้อกำหนดฯ = 1 + [(① ÷ ①) × ④] ② ⑤	=	307,140.42

ประมาณราคา

(นายเดช หลมทวล)

นายช่างโยธาชำนาญงาน

สรุปผลการประมาณราคางานวางท่อระบายน้ำภายในหมู่บ้าน

ปร.5

ส่วนราชการ องค์การบริหารส่วนตำบลหัวเรือ

ชื่อโครงการ

วางท่อระบายน้ำ คสล. ภายในหมู่บ้าน บ้านหัวเรือ หมู่ที่ 11

เจ้าของงาน

กองช่าง องค์การบริหารส่วนตำบลหัวเรือ อำเภอเมือง จังหวัดอุบลราชธานี

สถานที่ก่อสร้าง

(ซอย 1 บ้านหัวเรือ) หมู่ที่ 11 บ้านหัวเรือ ตำบลหัวเรือ

ประมาณราคาตามแบบ ปร.4

จำนวน 2 แผ่น

ประมาณราคาเมื่อวันที่ 19 ธ.ค. 2565

ลำดับที่	รายการ	ราคางานต้นทุน (บาท)	FACTOR F	รวมค่างานก่อสร้าง (บาท)	หมายเหตุ
1	ประเภทงานทาง	225,440.71	1.3624	307,140.42	
2	ประเภทงานอาคาร				
3	ประเภทงานชลประทาน				
4	ประเภทงานสะพานและท่อเหลี่ยม				
	ป้ายโครงการ			-	
	เงินใน				
	เงินล่วงหน้าจ่าย .....				
	เงินประกันผลงานหัก .....				
	คชกเบียดเงินที่ .....				
	ภาษีมูลค่าเพิ่ม .....				
สรุป	รวมค่าก่อสร้างเป็นเงินทั้งสิ้น			307,140.42	
	คิดเป็นเงินประมาณ			307,140.42	
( ตัวอักษร ) (-ตามแผนแจกพื้นหนึ่งร้อยสี่สิบบาทสี่สิบสองสตางค์-)					

ลงชื่อ.....ประมาณราคา

(นายเดช หอมหวล)

นายช่างโยธาชำนาญงาน

ลงชื่อ.....ตรวจ

(นายพาทย์ ศิริพงษ์)

ผู้อำนวยการกองช่าง

ลงชื่อ จำลิบเอก.....เห็นชอบ

(สุชาติ วรรณภูษา)

ปลัดองค์การบริหารส่วนตำบลหัวเรือ

ลงชื่อ.....อนุมัติ

(นางประภาพร เลาหะวนิช)

นายกองค์การบริหารส่วนตำบลหัวเรือ

สรุปผลการคำนวณราคากลางงานวางท่อระบายน้ำภายในหมู่บ้าน

ปร.6

ส่วนราชการ องค์การบริหารส่วนตำบลหัวเรือ

ชื่อโครงการ

วางท่อระบายน้ำ คสล. ภายในหมู่บ้าน บ้านหัวเรือ หมู่ที่ 11

เจ้าของงาน

กองช่าง องค์การบริหารส่วนตำบลหัวเรือ อำเภอเมือง จังหวัดอุบลราชธานี

สถานที่ก่อสร้าง

(ชอย 1 บ้านหัวเรือ) หมู่ที่ 11 บ้านหัวเรือ ตำบลหัวเรือ

คำนวณราคากลางตามแบบ ปร.4 จำนวน 2 แผ่น

คำนวณราคากลางเมื่อวันที่ 19 ธ.ค. 2565

ลำดับที่	รายการ	ราคางานต้นทุน (บาท)	FACTOR F	รวมค่างานก่อสร้าง (บาท)	หมายเหตุ
1	ประเภทงานทาง	225,440.71	1.3624	307,140.42	
2	ประเภทงานอาคาร				
3	ประเภทงานชลประทาน				
4	ประเภทงานสะพานและท่อเหลี่ยม				
	ป้ายโครงการ			-	
	เงินไร่				
	เงินล่วงหน้าจ่าย .....				
	เงินประกันผลงานหัก .....				
	คอกเบี้ยเงินกู้ .....				
	ภาษีมูลค่าเพิ่ม .....				
สรุป	รวมค่าก่อสร้างเป็นเงินทั้งสิ้น			307,140.42	
	คิดเป็นเงินประมาณ			300,000.00	
	( ตัวอักษร )				
					(-สามแสนบาทถ้วน-)

คณะกรรมการกำหนดราคากลาง

จำสิบเอก

(สุชาติ วรรณภูษา)

(ประธานกรรมการ)

ตรวจ

(นายพวกเกียรติ ศิริพงษ์)

ผู้อำนวยการกองช่าง

(นายพวกเกียรติ ศิริพงษ์)

(กรรมการ)

เห็นชอบ จำสิบเอก

(สุชาติ วรรณภูษา)

ปลัดองค์การบริหารส่วนตำบลหัวเรือ

(นายเศรษฐ หอมหวท)

(กรรมการ)

อนุมัติ

(นางประภาพร เลาหะวนิช)

นายกองค์การบริหารส่วนตำบลหัวเรือ

(นายฤทธิไกร เศรษฐ์คำภู)

(กรรมการ)



โครงการ วางท่อระบายน้ำ คสล.ภายในหมู่บ้าน

บ้านหัวเรือ หมู่ที่ 11

( ซอย 1 บ้านหัวเรือ )

อำเภอเมืองอุบลราชธานี จังหวัดอุบลราชธานี

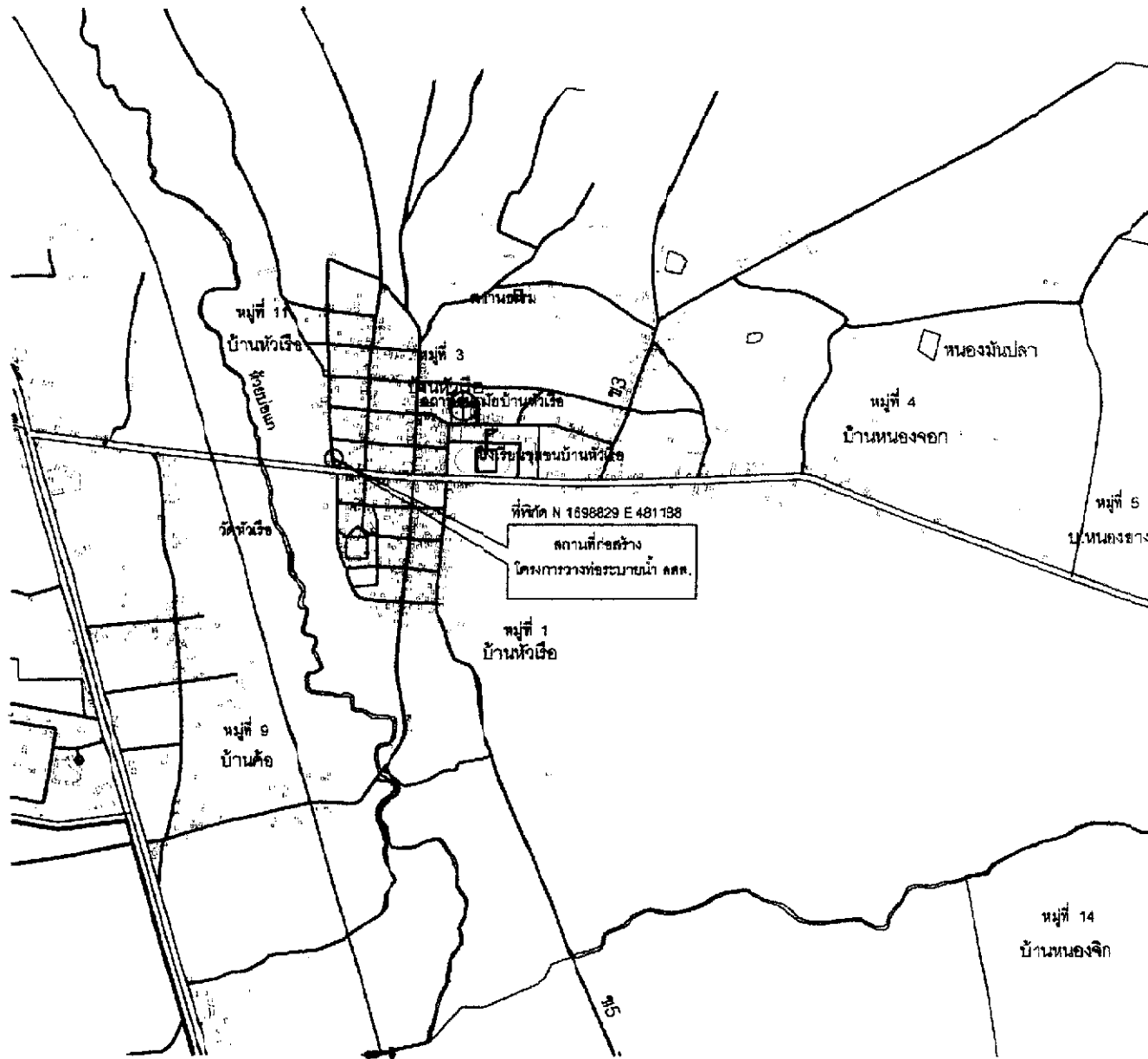

ผังที่ตั้งโครงการ

SCALE

NOV



โครงการ	
วางท่อระบายน้ำ คลส. ภายในหมู่บ้าน บ้านหัวเรือ หมู่ที่ 11	
สถานที่ก่อสร้าง	
(โฉนด / บ้านเลขที่)	
เจ้าของโครงการ	
อธิการบดีมหาวิทยาลัยราชภัฏรำไพพรรณี	
วิศวกร	
สำรวจ	
เขียนแบบ	
(นายเศรษฐ ธรรมกุล) นายช่างโยธาชำนาญงาน	
ตรวจแบบ	
(นายสุชาติ ธีรพงษ์) ผู้อำนวยการช่าง	
เงินอนุมัติ	
จำนวนเงิน	100,000
(นายสุชาติ ธีรพงษ์) ปลัดองค์การบริหารส่วนตำบลหัวเรือ	
อนุมัติ	
(นางประภาพร เสงี่ยมวิเศษ) นางรองผู้อำนวยการบริหารส่วนตำบลหัวเรือ	
แบบแสดง	ขนาด
แผ่นที่	ทั้งหมด

# รายการประกอบ

1. ให้ผู้รับจ้างดำเนินการวางท่อระบายน้ำ คสล. ขนาด ศก. 0.40 ม. ยาว 303.00 ม.  
พร้อมก่อสร้างบ่อพักน้ำ คสล. จำนวน 13 บ่อ
2. ให้ผู้รับจ้างจัดทำป้ายประชาสัมพันธ์ (ป้ายชั่วคราว) ขนาด 1.20 ม. x 2.40 ม.  
จำนวน 1 ป้าย ตามแบบที่ อบต. กำหนด
3. ความเสียหายใดๆที่เกิดจากผู้รับจ้างให้ซ่อมแซมให้ใช้ได้ดังเดิม

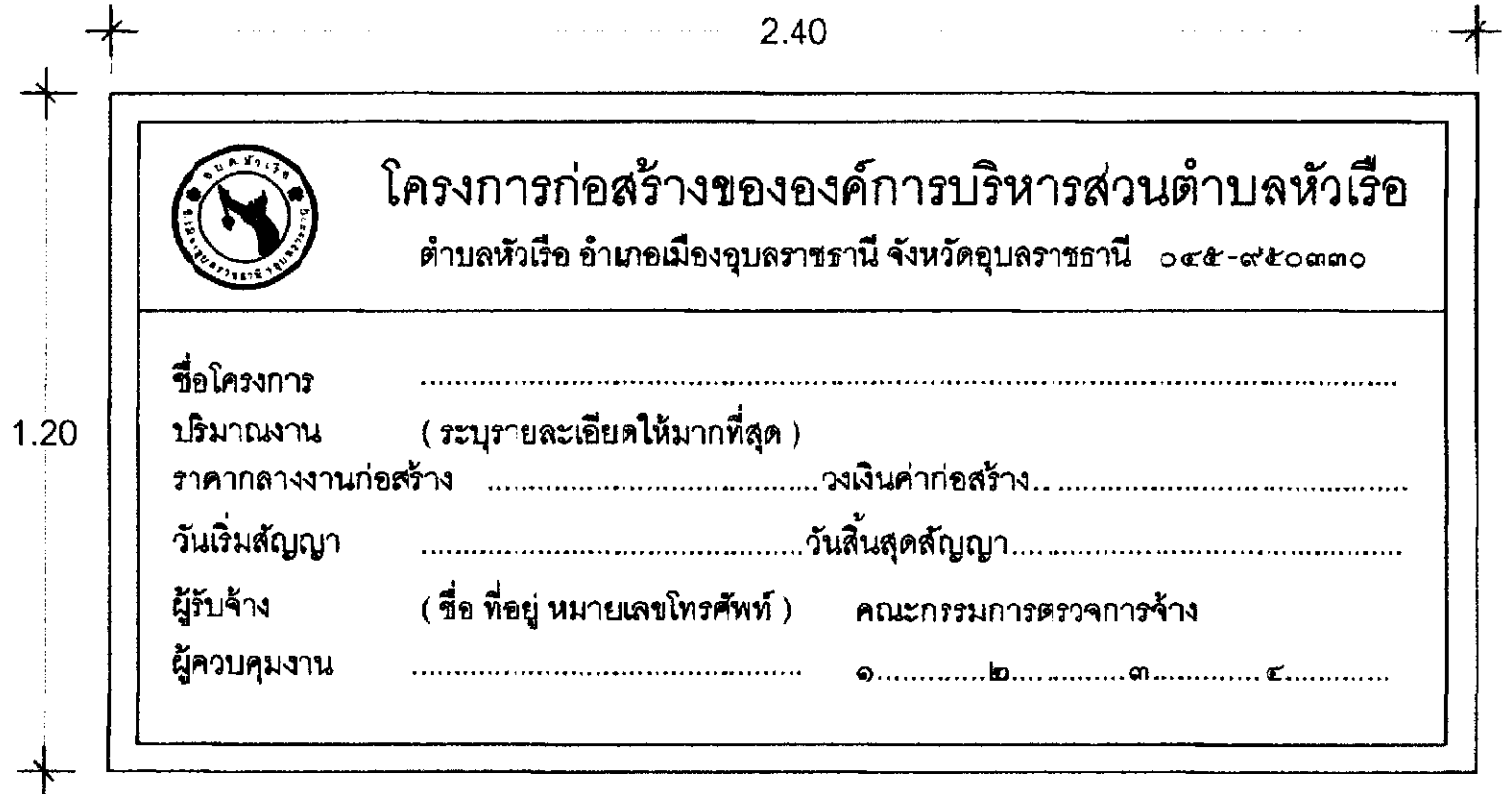



ตัวอย่างป้ายชั่วคราว

SCALE NOT

โครงการ	
วางท่อระบายน้ำ คสล. ภายในหมู่บ้าน บ้านหัวเรือ หมู่ที่ ๑๑	
สถานที่ก่อสร้าง	
( หมู่ ๑ บ้านหัวเรือ )	
เจ้าของโครงการ	
องค์การบริหารส่วนตำบลหัวเรือ	
วิศวกร	
สำรวจ	
เขียนแบบ	 ( นายเศรษฐ หนองคาย ) นายช่างโยธาชำนาญงาน
ตรวจแบบ	 ( นายทศพร เตชะศิริ ) ผู้อำนวยการกองช่าง
เห็นชอบ	 ( คุณชาติ วรรณพญา ) ปลัดองค์การบริหารส่วนตำบลหัวเรือ
อนุมัติ	 ( นางประภาพร บุญชาติ ) นายกองค์การบริหารส่วนตำบลหัวเรือ
แบบแสดง	ปก
แผนที่	ทั้งหมด

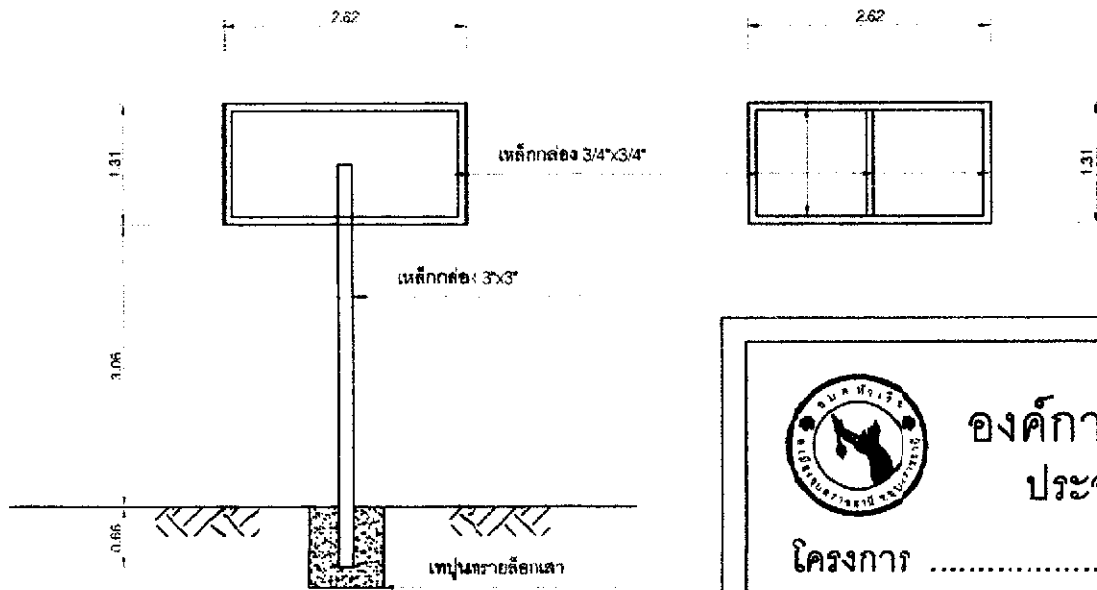





**องค์การบริหารส่วนตำบลหัวเรือ**  
ประจำกิ่งบประมาณ พ.ศ. ....

โครงการ .....

สาย/ชอย..... กว้าง .... ม.ยาว .... ม. หนา .... ม.

งบประมาณก่อสร้าง ..... บาท (.....)

เริ่มสัญญา ..... สิ้นสุดสัญญา .....

**รายละเอียดประกอบ แบบป้ายมาตรฐานสำหรับโครงการขององค์การบริหารส่วนตำบล**

1. เสา พื้นป้ายทาสีเขียวทั้งสองด้าน ใช้สีน้ำมัน
2. ตัวหนังสือสีขาว
3. ขนาดตัวหนังสือกำหนดตามความเหมาะสม ข้อความตามรายละเอียดแต่ละโครงการ
4. แผ่นเหล็กดำ ขนาด กว้าง 0.60 เมตร ยาว 1.20 เมตร
5. จุดก่อสร้างป้ายกำหนดตามความเหมาะสม ให้สามารถมองเห็นชัดเจน

**ตัวอย่างป้ายถาวร**

SCALE:

NOT

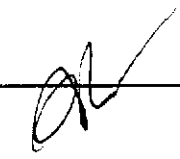
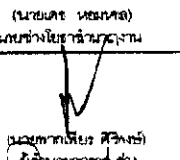
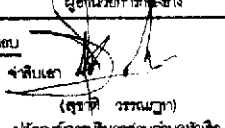
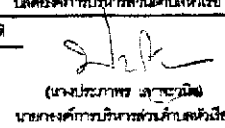
	
โครงการ	
ภาคประชาชนศึกษาในหมู่บ้าน บ้านหัวเรือ ม.11	
สถานที่ก่อสร้าง	
(ชอย : บ้านหัวเรือ)	
เจ้าของโครงการ	
องค์การบริหารส่วนตำบลหัวเรือ	
วิศวกร	
สำรวจ	
เขียนแบบ	
 (นายเอก หอมทอง) นายช่างโยธาชำนาญงาน	
ตรวจแบบ	
 (นายเอก หอมทอง) ผู้ชำนาญการช่าง	
เห็นชอบ	
 (สุชาติ วรรณฎา) ปลัดองค์การบริหารส่วนตำบลหัวเรือ	
อนุมัติ	
 (นางประภาพร เลาชะมณี) นายกองค์การบริหารส่วนตำบลหัวเรือ	
แบบแสดง	สมุด
แผ่นสี	ทั้งหมด

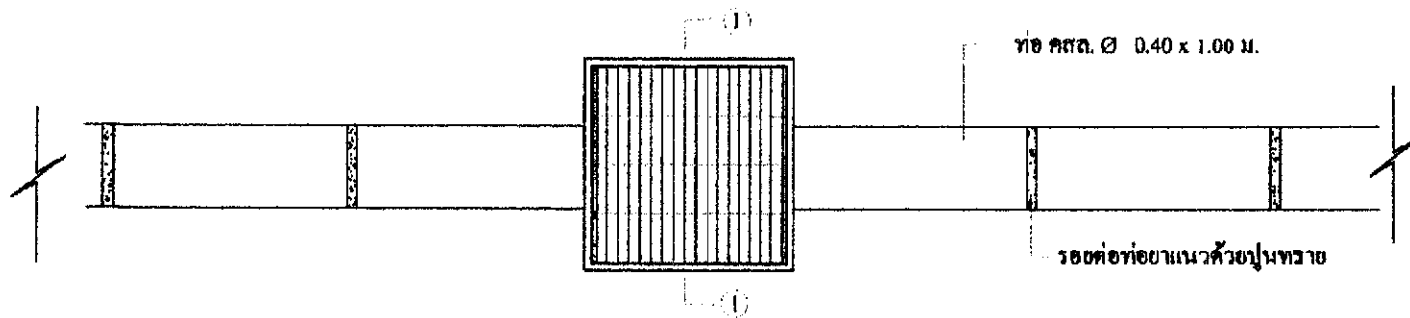

แปลนบ่อพักแนววางท่อ  
SCALE: NO SCALE

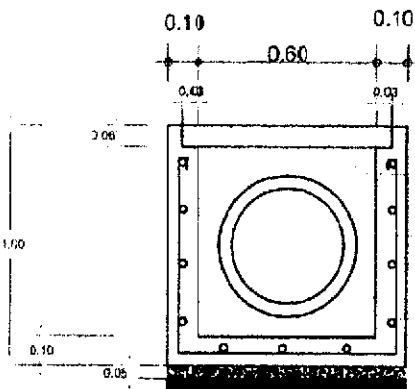

L 50 x 50 x 6 มม. รอบ 4 ด้าน  
 ฝาตะแกรงเหล็กดรูปขยาย  
 RB  $\varnothing$  9 มม. @ 0.20 x 0.20  
 RB  $\varnothing$  6 มม. @ 0.20 x 0.20

ขยายบ่อพัก ๑๑๑.๑  
SCALE: NO SCALE

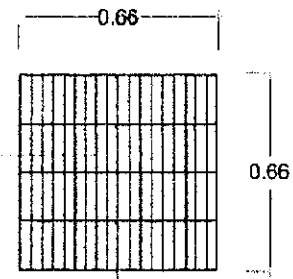

เหล็กแบน 1.5" ทน 6 มม.  
 เหล็กแบน 1.5" ทน 6 มม.

ขยายฝาตะแกรงเหล็ก  
SCALE: NO SCALE

สำเนาถูกต้อง

(นายเดช หอมหวาน)  
 นายช่างโยธา



โครงการ	
งานซ่อมบำรุงน้ำภายในหมู่บ้าน	
สถานที่ก่อสร้าง	
ภายในเขตที่ ๑ ตำบลหนองบัว	
เจ้าของโครงการ	
กมล หวีเรือ อ.เมือง จ.อุบลราชธานี	
วิศวกรโยธา	
สำเนา	
เขียนแบบ	(นายเดช หอมหวาน) นายช่างโยธา
ตรวจสอบแบบ	(นายพจน์พิเชษฐ์ สิริพงษ์) ผู้อำนวยการกองช่าง
เขียนแบบ	
ช่างเขียน	
เขียนแบบ	(นายพจน์พิเชษฐ์ สิริพงษ์) ผู้อำนวยการกองช่าง
ช่างเขียน	
เขียนแบบ	(นายพจน์พิเชษฐ์ สิริพงษ์) ผู้อำนวยการกองช่าง
ช่างเขียน	
แบบแปลน	สถาปัตย์
แผ่นที่	ที่ ๑๑๑