



ประกาศองค์การบริหารส่วนตำบลหัวเรือ

**เรื่อง ประชาสัมพันธ์การเปิดเผยราคากลางการคำนวณราคากลางการจัดซื้อจัดจ้าง
ตำบลหัวเรือ อำเภอเมือง จังหวัดอุบลราชธานี**

ตาม พระราชบัญญัติการจัดซื้อจัดจ้างและการบริหารพัสดุภาครัฐ พ.ศ. ๒๕๖๐ มาตรา ๖๓ บัญญัติให้
ภายใต้บังคับมาตรา ๖๒ ให้นำหน่วยงานของรัฐประกาศรายละเอียดข้อมูลราคากลางและการคำนวณราคากลางในระบบ
เครือข่ายสารสนเทศของกรมบัญชีกลางตามวิธีการกรมบัญชีกลางกำหนด และ หนังสือกรมบัญชีกลาง ที่ กค ๐๔๓๓.๒/
ว ๒๐๖ ลงวันที่ ๑ พฤษภาคม ๒๕๖๒ เรื่อง คู่มือแนวทางการประกาศรายละเอียดข้อมูลราคากลางและการคำนวณราคา
กลางเกี่ยวกับการจัดซื้อจัดจ้างของหน่วยงานของรัฐ

องค์การบริหารส่วนตำบลหัวเรือ จึงขอประชาสัมพันธ์การเปิดเผยราคากลางและการคำนวณราคากลาง
การจัดซื้อ-จัดจ้าง ใงานก่อสร้าง ดังนี้

ตารางแสดงวงเงินงบประมาณที่ได้รับจัดสรรและราคากลางในงานจ้างก่อสร้าง

แบบ บก.๐๑

๑. ชื่อโครงการ	โครงการวางท่อระบายน้ำภายในหมู่บ้าน หมู่บ้าน บ้านหนองยาง หมู่ที่ ๕		
หน่วยงาน/เจ้าของโครงการ	กองช่าง องค์การบริหารส่วนตำบลหัวเรือ		
๒. วงเงินงบประมาณที่ได้รับจัดสรร	๓๐๐,๐๐๐.-บาท(สามแสนบาทถ้วน)		
๓. ลักษณะงาน	จ้างเหมาจ้างเหมาวางท่อระบายน้ำ คสล. ขนาด Ø ๐.๔๐ เมตร ยาว ๒๕๖.๐๐ เมตร (ซอย ๑ เส้นหน้า โรงเรียนบ้านหนองยาง) พิกัดเริ่มต้น N๑๖๙๘๖๓๔, E๔๘๔๐๗๙ รายละเอียดตามแบบแปลนองค์การบริหารส่วนตำบล หัวเรือ กำหนด		
๔. ราคากลางคำนวณ ณ	๑๖ ธันวาคม ๒๕๖๕ เป็นเงิน ๒๐๐,๐๐๐.-บาท(สองแสนบาทถ้วน)		
๕. บัญชีประมาณการราคากลาง	๑. แบบใบประมาณราคางานทาง สะพานและท่อเหลี่ยม (แบบ ปร.๔) ๒. แบบสรุปผลการประมาณราคาค่าก่อสร้างถนน คสล. (แบบ ปร.๕) ๓. แบบสรุปผลการคำนวณราคางานก่อสร้างถนน คสล.(แบบ ปร.๖) ๔. แบบโครงการวางท่อระบายน้ำ		
๖. รายชื่อคณะกรรมการกำหนดราคากลาง			
๑. จำสืบเอกสุชาติ วรรณภูษา	ตำแหน่ง	ปลัดองค์การบริหารส่วนตำบลหัวเรือ	ประธานกรรมการ
๒. นายพากเพียร ศิริพงษ์	ตำแหน่ง	ผู้อำนวยการกองช่าง	กรรมการ
๓. นายเดช หอมหวล	ตำแหน่ง	นายช่างโยธาชำนาญงาน	กรรมการ
๔. นายฤทธิกร เดชะคำภู	ตำแหน่ง	เจ้าพนักงานจัดเก็บรายได้ชำนาญงาน	กรรมการ/เลขานุการ

จึงประชาสัมพันธ์ให้ทราบด้วยทั่วกัน

ประกาศ ณ วันที่ ๑๖ เดือน ธันวาคม พ.ศ. ๒๕๖๕

(นางประภาพร เลหาชวนิช)

นายกองค์การบริหารส่วนตำบลหัวเรือ

วันที่ ๑๖ เดือน ธันวาคม พ.ศ. ๒๕๖๕

ใบประมาณราคางานทาง สะพาน และท่อเหลี่ยม

ปร.4

ชื่อโครงการ

วางท่อระบายน้ำ คสล.ภายในหมู่บ้าน บ้านหนองยาง หมู่ที่ 5

สถานที่ก่อสร้าง

(ซอย๑, เส้นหน้าโรงเรียนบ้านหนองยาง) หมู่ที่ 5 ตำบลหัวเรือ

ปริมาณงาน

วางท่อ คสล. ขนาด ศก. 0.40 ม. ยาว 296.00 เมตร พร้อมปอพัก คสล.

รายละเอียดตามแบบแปลน อบต.หัวเรือ กำหนด

ประมาณราคาเมื่อวันที่

1 6 ธ.ค. 2565

ประมาณราคาโดย

นายเดร หอมหวล นายช่างโยธาชำนาญงาน

หน่วยงานออกแบบ

กองช่าง องค์การบริหารส่วนตำบลหัวเรือ อำเภอเมืองฯ จังหวัดอุบลราชธานี

ลำดับที่	รายการ	หน่วย	จำนวน	ราคาต่อหน่วย	ราคาทุน	F_N	ราคาต่อหน่วย $\times FN$	ราคากลาง
1	งานเกรดปรับเกลี่ย,ขุดรื้อ							
	- งานขุดรื้อท่อ คสล.(เดิม)	ท่อน	-	35.00	-	1.3624	47.68	-
	- งานขุดรื้อถนนเดิม	ลบ.ม.	-	17.61	-	1.3624	23.99	-
	- งานเกรดปรับเกลี่ยถนนเดิม	ตร.ม.	10.00	1.72	17.20	1.3624	2.34	23.43
	- งานเกรดปรับเกลี่ยทรายหยาบ	ตร.ม.	10.00	1.72	17.20	1.3624	2.34	23.43
2	งานเทคอนกรีตทางเชื่อมหน้าบ้าน							
	- งานเทคอนกรีตซ่อมแซมหน้าบ้าน	ลบ.ม.	1.50	2,448.60	3,673	1.3624	3,335.97	5,003.96
	- ค่าปูนผิวคอนกรีต	ตร.ม.	10.00	12.07	120.70	1.3624	16.44	164.44
	- ค่าขนส่งคอนกรีต	ลบ.ม./กม	1.50	-	-	1.3624	-	-
	- ค่าแบบเหล็ก 2 ช้าง	เมตร	10.00	20.60	206.00	1.3624	28.07	280.65
	- ทรายหยาบรองพื้นทาง	ลบ.ม.	0.65	280.37	182.24	1.3624	381.98	248.28
	- งาน Wire-Mesh 3.2 mm. @0.20x0.20 m.	ตร.ม.	10.00	25.00	250.0	1.3624	34.06	340.60
	- ทรายหยาบรองพื้นทาง	ลบ.ม.	0.65	280.37	182.24	1.3624	381.98	248.28
	- เหล็กเสริมตามขวาง RB19	ตัน	0.00	24,816.00	31	1.3624	33,809.32	42.60
	- เหล็กเสริมตามยาว DB12	ตัน	-	24,835.14	-	1.3624	33,835.39	-
	- งานรอยต่อคอนกรีต	เมตร	1.00	-	-	1.3624	-	-
	- ค่าตัดรอยต่อพร้อมหยอดยาง+ไฟม	เมตร	1.00	22.65	23	1.3624	30.86	30.86
	- ค่าหยอดยางรอยต่อ	เมตร	1.00	15.00	15	1.3624	20.44	20.44
	- ยางมะตอย	ลิตร	0.90	20.00	18	1.3624	27.25	24.52
3	งานลูกรังไหลทาง							
	- ลูกรัง	ลบ.ม.	-	200.00	-	1.3624	272.48	-
	- ค่าปรับเกลี่ย	L/S	15.0	1.72	26	1.3624	2.34	35.15
4	งานดินหลังท่อ							
	- งานลงดิน	ลบ.ม.	148.0	59.45	8,799	1.3624	80.99	11,987.21
	- ค่าปรับเกลี่ย	ตร.ม.	-	1.72	-	1.3624	2.34	-
5	งานวางท่อ คสล.ขนาด ศก. 0.40 ม.							
	- ค่าขุดดิน	ลบ.ม.	-	17.81	-	1.3624	24.26	-

ลำดับที่	รายการ	หน่วย	จำนวน	ราคาต่อหน่วย	ราคาทุน	F _N	ราคาต่อหน่วย x FN	ราคากลาง
	- ท่อ คสล. ขนาด ศก. 0.40 ม.	ท่อน	296.00	386.29	114,341.8	1.3624	526.28	155,779.32
	- ค่าขนส่ง ท่อ คสล. ขนาด ศก. 0.40 ม.	ท่อน	296.00	14.93	4,419.28	1.3624	20.34	6,020.83
	- ค่าวางท่อ คสล.พร้อมมกลบกลับ ศก.0.40 ม.	ท่อน	296.00	160.00	47,360.0	1.3624	217.98	64,523.26
	- ทรายหยาบ	ลบ.ม.	-	280.37	-	1.3624	381.98	-
6	งานบ่อพัก คสล.	บ่อ	16.09					
	- งานบ่อพัก	ลบ.ม.	3.76					
	- ปูนซีเมนต์ปอร์ตแลนด์	ลบ.ม.	1.26	2,448.60	3,097.0	1.3624	3,335.97	4,219.41
	- หินผสมคอนกรีต	ลบ.ม.	2.26	822.43	1,857.5	1.3624	1,120.48	2,530.72
	- ทรายหยาบ	ลบ.ม.	4.10	280.37	1,150.4	1.3624	381.98	1,567.30
	- เหล็กเสริม RB 9	ตัน	0.16	24,816.00	4,049.9	1.3624	33,809.32	5,517.57
	- ค่าแรงงานคอนกรีต	ลบ.ม.	3.76	436.00	1,641.3	1.3624	594.01	2,236.05
	- ค่าแรงงานเหล็กเส้นกลม	ตัน	0.16	4,100.00	669.1	1.3624	5,585.84	911.59
	- ลวดผูกเหล็ก เบอร์ 18	กก.	4.90	24.30	119.0	1.3624	33.11	162.09
	- เหล็กฉาก 50x50x4 mm.	เส้น	9.00	520.00	4,680.0	1.3624	708.45	6,376.03
	- ค่าแรงรวมลวดเชื่อม	กก.	165.24	10.00	1,652.4	1.3624	13.62	2,251.23
7	งานผาตะแกรงเหล็ก บ่อพัก	อัน	16.09					
	- เหล็กแบน 45x45x 6 mm.	เส้น	50.00	235.00	11,750.0	1.3624	320.16	16,008.20
	- เหล็กแบน 45x45x10 mm.	เส้น	-	490.00	-	1.3624	667.58	-
	- ค่าแรงรวมลวดเชื่อม	กก.	465	10.00	4,650.0	1.3624	13.62	6,335.16
	- สกรูพื้นโลหะใหม่	กระป๋อง	5.00	250.00	1,250.0	1.3624	340.60	1,703.00
8	งานยานวรอยต่อท่อ							
	- งานยานวรอยต่อ	ตร.ม.	6.51	115.00	748.20	1.3624	156.68	1,019.35
	- ปูนซีเมนต์ผสม	ตัน	0.130	2,579.44	335.98	1.3624	3,514.23	457.73
	- ทรายหยาบ	ลบ.ม.	0.72	280.37	200.65	1.3624	381.98	273.37
	- งานซ่อมท่อประปา	L/S	1.00	2,000.00	2,000.00	1.3624	2,724.80	2,724.80
9	ป้ายโครงการ							
	- ป้ายประชาสัมพันธ์	L/S	1.00	400.00	400.00	1.3624	544.96	544.96
	- ป้ายโครงการ	L/S	1.00	1,900.00	1,900.00	1.3624	2,588.56	2,588.56

TOTAL 302,224.40

- ① ผลรวมค่างานต้นทุนงานก่อสร้างทาง
- ② ผลรวมค่างานต้นทุนงานก่อสร้างสะพานและท่อเหลี่ยม
- ③ ผลรวมค่าใช้จ่ายพิเศษตามข้อกำหนดและค่าใช้จ่ายอื่นๆ
- ④ ค่า Factor F งานก่อสร้างทาง

=	221,832.36
=	-
=	-
=	1.3624

ลำดับที่	รายการ	หน่วย	จำนวน	ราคาต่อหน่วย	ราคาทุน	F _N	ราคาต่อหน่วย x FN	ราคากลาง
----------	--------	-------	-------	--------------	---------	----------------	----------------------	----------

⑤ ค่า Factor F งานก่อสร้างสะพานและท่อเหลี่ยม

= 1.2764

⑥ ค่า Factor F ค่าใช้จ่ายพิเศษตามข้อกำหนดฯ = 1 + [① F (① ④ ② ⑤

= 302,224.40

ประมาณราคา



(นายเดช หอมหวล)

นายช่างโยธาชำนาญงาน

ส่วนราชการ องค์การบริหารส่วนตำบลหัวเรือ

ชื่อโครงการ

ทางท่อระบายน้ำ คสล.ภายในหมู่บ้าน บ้านหนองยาง หมู่ที่ 5

เจ้าของงาน

กองช่าง องค์การบริหารส่วนตำบลหัวเรือ อำเภอเมือง จังหวัดอุบลราชธานี

สถานที่ก่อสร้าง

(ซอย๑, เส้นหน้าโรงเรียนบ้านหนองยาง) หมู่ที่ 5 ตำบลหัวเรือ

ประมาณราคาตามแบบ ปร.4

จำนวน 2 แผ่น

ประมาณราคาเมื่อวันที่ 16 ธ.ค. 2565

ลำดับที่	รายการ	ราคางานต้นทุน (บาท)	FACTOR F	รวมค่างานก่อสร้าง (บาท)	หมายเหตุ
1	ประเภทงานทาง	221,832.36	1.3624	302,224.40	
2	ประเภทงานอาคาร				
3	ประเภทงานชลประทาน				
4	ประเภทงานสะพานและท่อเหลี่ยม				
	ป้ายโครงการ			-	
	เงินไข				
	เงินล่วงหน้าจ่าย				
	เงินประกันผลงานนัก				
	ดอกเบี้ยเงินกู้				
	ภาษีมูลค่าเพิ่ม				
สรุป	รวมค่าก่อสร้างเป็นเงินทั้งสิ้น			302,224.40	
	คิดเป็นเงินประมาณ			302,224.40	
	(ตัวอักษร)	(-ตามแนบสองพันสองร้อยยี่สิบสี่บาทสี่สิบสองสตางค์-)			

ลงชื่อ..........ประมาณราคา
(นายเดช หอมหวล)

นายช่างโยธาชำนาญงาน

ลงชื่อ..........ตรวจ
(นายพวกเดียร ศิริพงษ์)

ผู้อำนวยการกองช่าง

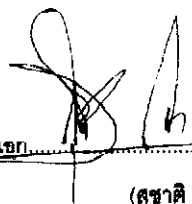
ลงชื่อ ข้าสืบทอด..........เห็นชอบ
(สุชาติ วรรณภูษา)

ปลัดองค์การบริหารส่วนตำบลหัวเรือ

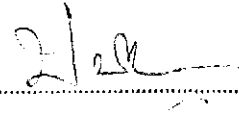
ลงชื่อ..........อนุมัติ
(นางประภาพร เลาทะวณิช)

นายกองค์การบริหารส่วนตำบลหัวเรือ

สรุปผลการคำนวณราคากลางงานวางท่อระบายน้ำภายในหมู่บ้าน

ปร.6

ส่วนราชการ องค์การบริหารส่วนตำบลหัวเรือ

ชื่อโครงการ

วางท่อระบายน้ำ คสล.ภายในหมู่บ้าน บ้านหนองยาง หมู่ที่ 5

เจ้าของงาน

กองช่าง องค์การบริหารส่วนตำบลหัวเรือ อำเภอเมือง จังหวัดอุบลราชธานี

สถานที่ก่อสร้าง

(ซอย ๑, เส้นหน้าโรงเรียนบ้านหนองยาง) หมู่ที่ 5 ตำบลหัวเรือ

คำนวณราคากลางตามแบบ ปร.4 จำนวน 2 แผ่น

คำนวณราคากลางเมื่อวันที่ 16 ธ.ค. 2565

ลำดับที่	รายการ	ราคางานต้นทุน (บาท)	FACTOR F	รวมค่างานก่อสร้าง (บาท)	หมายเหตุ
1	ประเภทงานทาง	221,832.36	1.3624	302,224.40	
2	ประเภทงานอาคาร				
3	ประเภทงานชลประทาน				
4	ประเภทงานสะพานและท่อเหลี่ยม				
	ป้ายโครงการ				
	เงินไข				
	เงินล่วงหน้าจ่าย				
	เงินประกันผลงาน				
	ดอกเบี้ยเงินกู้				
	ภาษีมูลค่าเพิ่ม				
สรุป	รวมค่าก่อสร้างเป็นเงินทั้งสิ้น			302,224.40	
	คิดเป็นเงินประมาณ (ตัวอักษร)			300,000.00	
					(-สามแสนบาทถ้วน-)

คณะกรรมการกำหนดราคากลาง

จำสิบเอก.....

(สุชาติ วรรณภูษา)

(ประธานกรรมการ)

(นายพวกเกียรติ ศิริพงษ์)

(กรรมการ)

(นายเดช หอมหวด)

(กรรมการ)

(นายฤทธิไกร เศษะคำฏ)

(กรรมการ/เลขานุการ)

ตรวจ.....

(นายพวกเกียรติ ศิริพงษ์)

ผู้อำนวยการกองช่าง

เห็นชอบ จำสิบเอก.....

(สุชาติ วรรณภูษา)

ปลัดองค์การบริหารส่วนตำบลหัวเรือ

อนุมัติ.....

(นางประภาพร เลหาธนิจ)

นายกองค์การบริหารส่วนตำบลหัวเรือ



โครงการ วางท่อระบายน้ำภายในหมู่บ้าน

บ้านหนองยาง หมู่ที่ 5

(ซอย 1, เส้นหน้าโรงเรียนบ้านหนองยาง)

อำเภอเมืองอุบลราชธานี จังหวัดอุบลราชธานี

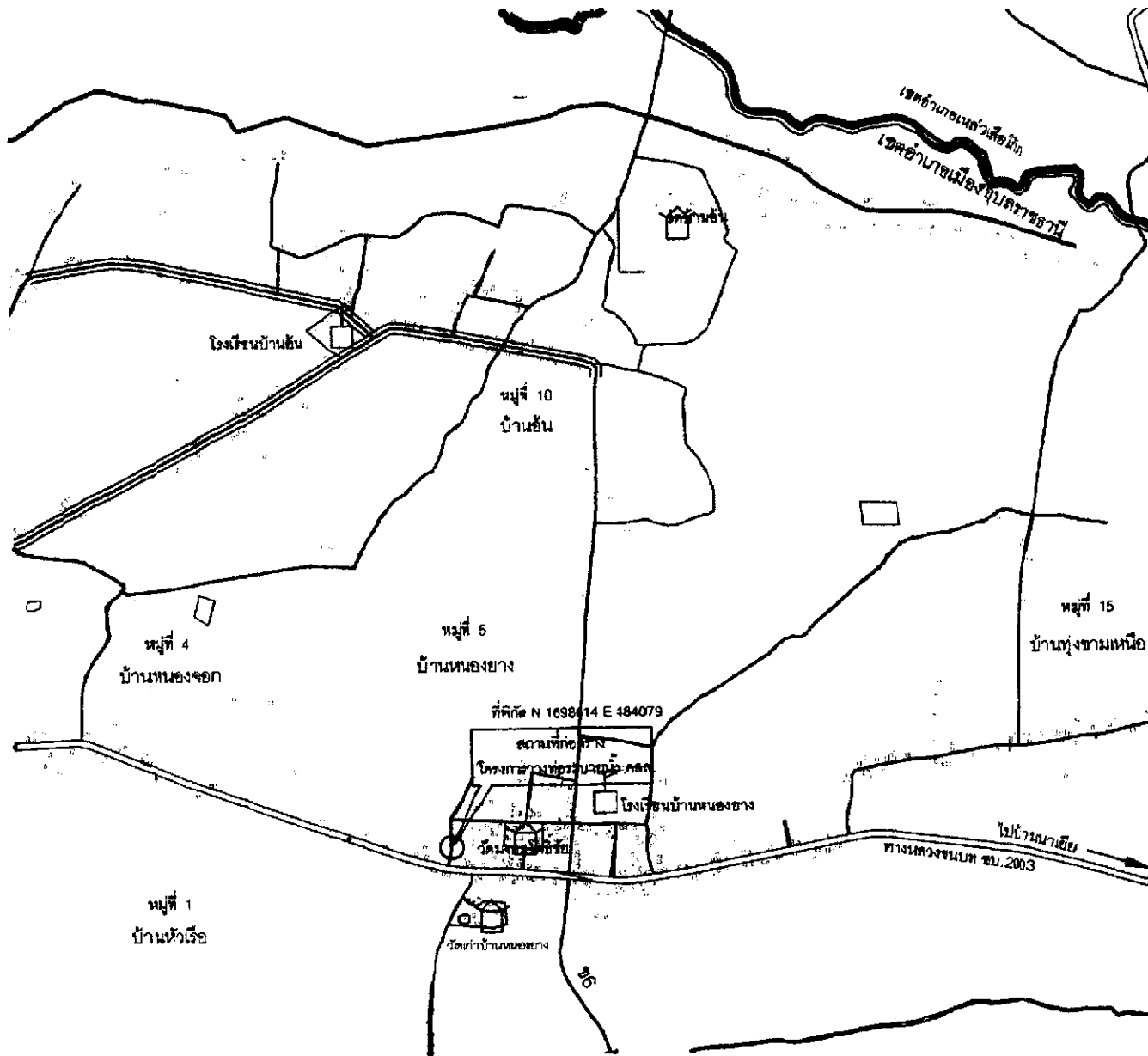

ผังที่ตั้งโครงการ
SCALE 1:100

โครงการ	
งานต่อระบบน้ำ คสล.ภายในหมู่บ้าน บ้านหนองฮาง หมู่ที่ 5	
สถานที่ก่อสร้าง	
(ขอบ, เส้นน้ำโรงเรียนบ้านหนองฮาง)	
เจ้าของโครงการ	
องค์การบริหารส่วนตำบลห้วยเรือ	
วันที่	
ตำบล	
(นายเศรษฐ หนองหวด นายช่างโยธาชำนาญงาน)	
(นายศุภกานต์ สิริพงษ์ ผู้ชำนาญการช่าง)	
(นายสุวิทย์ วรรณวิภา ปรึกษาศักยภาพบริหารส่วนตำบลห้วยเรือ)	
(นางประภัสสร เสงี่ยมวิชัย นายช่างโยธาชำนาญงาน)	
แบบแปลน	ขนาด
แผนที่	ที่ตั้ง

รายการประกอบ

1. ให้ผู้รับจ้างดำเนินการวางท่อระบายน้ำ คสล. ขนาด ศก. 0.40 ม. ยาว 296.00 ม.

พร้อมก่อสร้างบ่อพักน้ำ คสล. จำนวน 16 บ่อ

2. ให้ผู้รับจ้างจัดทำป้ายประชาสัมพันธ์ (ป้ายชั่วคราว) และป้ายโครงการ (ป้ายถาวร) รายละเอียดตามแบบ

3. ความเสียหายใดๆที่เกิดจากผู้รับจ้างให้ซ่อมแซมให้ใช้ได้ดังเดิม

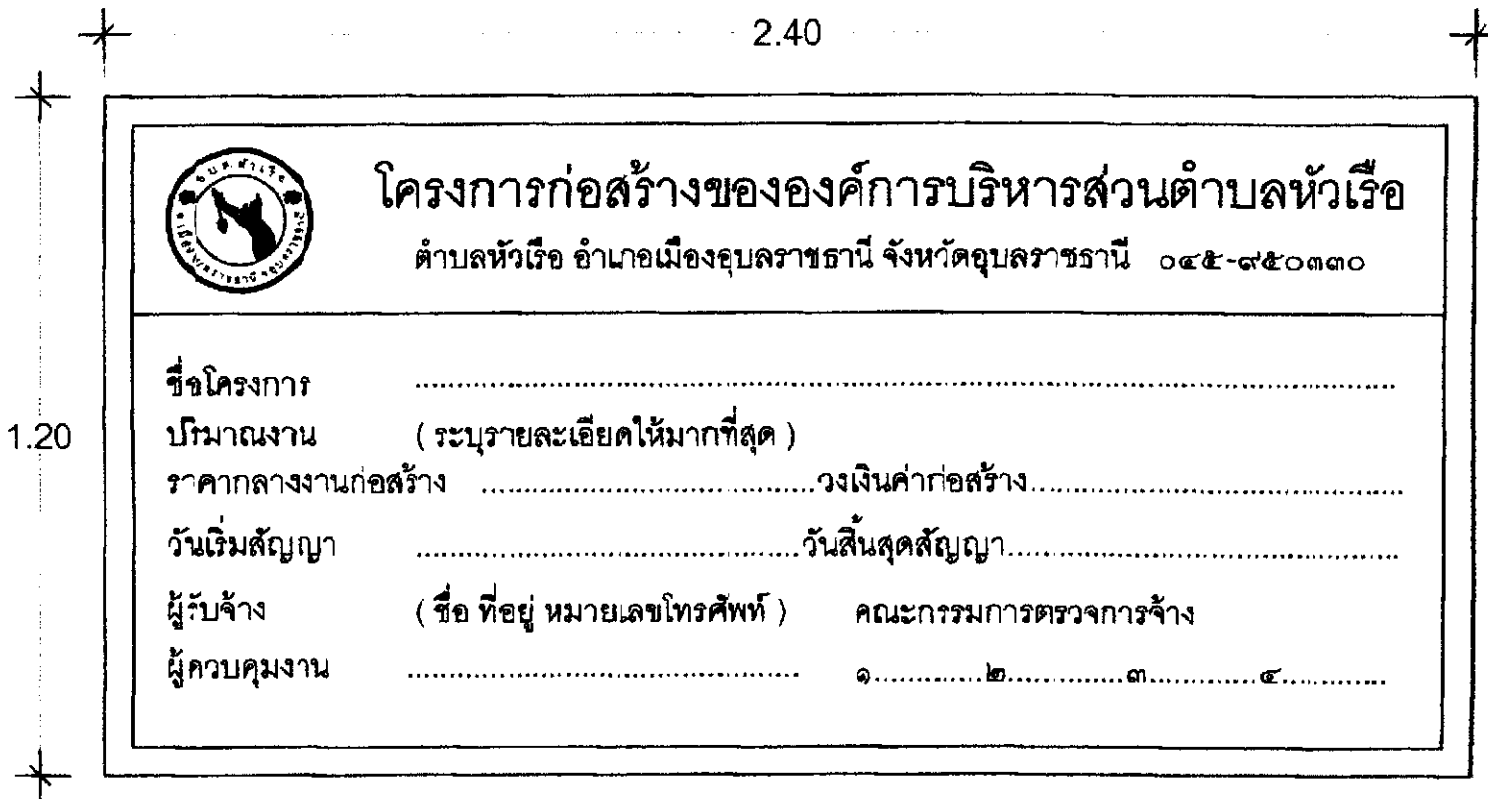



ตัวอย่างป้ายชั่วคราว

SCALE

NOT

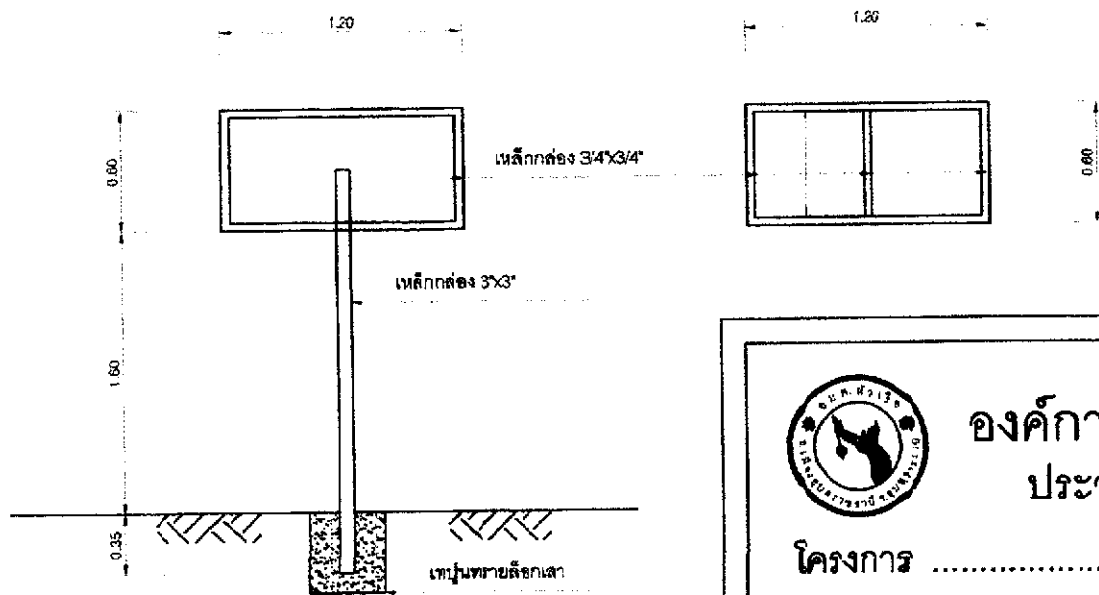
	
โครงการ	
วางท่อระบายน้ำ คสล.ภายในหมู่บ้าน บ้านหนองขวาง หมู่ที่ ๕	
สถานที่ก่อสร้าง	
(ซอย, เลขที่, โรงเรียน, บ้าน, ถนน, ฯลฯ)	
เจ้าของโครงการ	
องค์การบริหารส่วนตำบลหัวเรือ	
วิศวกร	
สำรวจ	
เขียนแบบ	
(นายคง นอนทนต์ นายก อบจ.อุบลราชธานี)	
ตรวจแบบ	
(นายทศกร นิมิตร ผู้ชำนาญการของงาน)	
แก้ไข	
เจ้าหน้า	
(สุชาติ วรรณสูง ปลัดองค์การบริหารส่วนตำบลหัวเรือ)	
อนุมัติ	
(นายประภากร เศษะวิทย์ นายกองค์การบริหารส่วนตำบลหัวเรือ)	
แนบแสดง	ขนาด
แนบที่	ทั้งหมด





องค์การบริหารส่วนตำบลหัวเรือ

ประจำปีงบประมาณ พ.ศ.

โครงการ

สาย/ซอย..... กว้าง ม.ยาว ม. หน้า ม.

งบประมาณก่อสร้าง บาท (.....)

เริ่มสัญญา สิ้นสุดสัญญา

รายละเอียดประกอบ แบบป้ายมาตรฐานสำหรับโครงการขององค์การบริหารส่วนตำบล

1. เสา พื้นป้ายทาสีเขียวทั้งสองด้าน ใช้สีน้ำมัน
2. ตัวหนังสือสีขาว
3. ขนาดตัวหนังสือกำหนดตามความเหมาะสม ข้อความตามรายละเอียดแต่ละโครงการ
4. แผ่นเหล็กดำ ขนาด กว้าง 0.60 เมตร ยาว 1.20 เมตร
5. จุดก่อสร้างป้ายกำหนดตามความเหมาะสม ให้สามารถมองเห็นชัดเจน

ตัวอย่างป้ายถาวร

SCALE

NOT

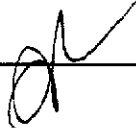
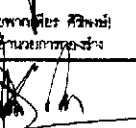
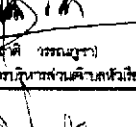
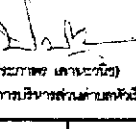

โครงการ	
วางท่อระบายน้ำ ครอบคลุมในหมู่บ้าน บ้านหนองยาง ม.5	
สถานที่ก่อสร้าง	
(ซอย, หน้าโรงเรียนบ้านหนองยาง)	
เจ้าของโครงการ	
องค์การบริหารส่วนตำบลหัวเรือ	
วิศวกร	
สำรวจ	
เขียนแบบ	
 (นายเศรษฐ หนองเตย) นางช่างโยธาธิการและผังเมือง	
ตรวจแบบ	
 (นายพาทย์ ศิริพงษ์) วิศวกรโยธาธิการและผังเมือง	
เขียนแบบ	
 (นายสุชาติ วรรณวิภา) วิศวกรโยธาธิการและผังเมือง	
อนุมัติ	
 (นายประจักษ์ เสงี่ยมวิทย์) นายองค์การบริหารส่วนตำบลหัวเรือ	
แบบแสดง	ลงชื่อ
แผนที่	ทั้งหมด

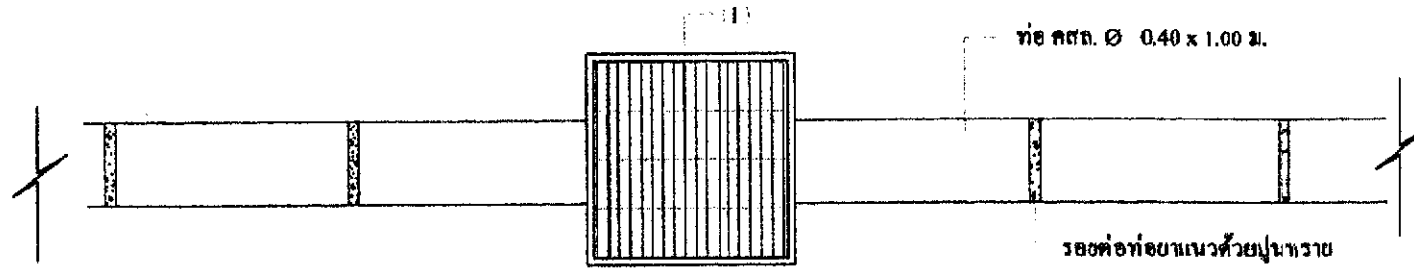

แบบนบ่อพักแนววางท่อ
SCALE NO SCALE

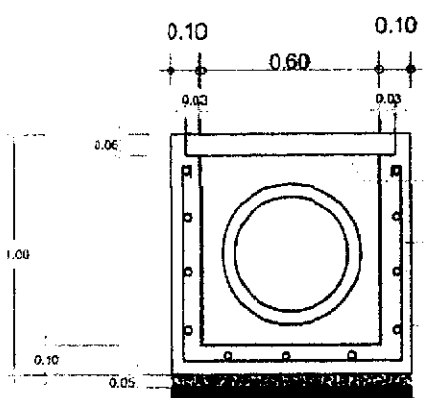

ขออนบ่อพักทศ.
SCALE NO SCALE

L 50 x 50 x 6 มม. รอบ 4 ด้าน
ผ้าตะแกรงเหล็กฉลุรูปวงกลม
RB Ø 9 มม. @ 0.20 x 0.20
RB Ø 6 มม. @ 0.20 x 0.20

ดินคอนกรีต

เหล็กแบน 1.5" ทน 6 มม.

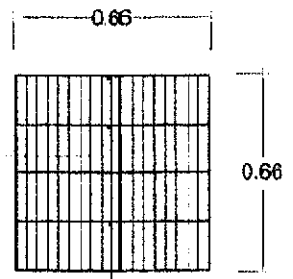

เหล็กแบน 1.5" ทน 6 มม.

ขออนบ่อพักทศ.
SCALE NO SCALE

สำเนาถูกต้อง

(นายเดช หอมหวง)
นายช่างโยธา



โครงการ	
วางท่อระบายน้ำภายในหมู่บ้าน	
สถานที่ก่อสร้าง	
ภายในเขตที่ดินด้านหน้าที่ดิน	
เจ้าของโครงการ	
เขต.หัวเขื่อน ต.เขื่อนฯ อ.เมืองฯ	
วิศวกรในสาขา	
สำเนา	
เขียนแบบ	
(นายเดช หอมหวง) นายช่างโยธาชั้นปริญญาตรี	
ตรวจแบบ	
(นายเดช หอมหวง) ผู้ชำนาญการพิเศษช่างโยธา	
เห็นชอบ	
จำสิบหมาย	
(นายเดช หอมหวง) ปลัด อบต.หัวเขื่อน ปฏิบัติหน้าที่ นายช่างโยธาบริหารส่วนตำบลหน้าเขื่อน	
แบบแปลน	ต.ต.
แผ่นที่	ที่ ๑๑๓๓