



ประกาศองค์การบริหารส่วนตำบลหัวเรือ

เรื่อง ประชาสัมพันธ์การเปิดเผยแพร่ราคากลางการคำนวณราคากลางการจัดซื้อจัดจ้าง
ตำบลหัวเรือ อำเภอเมือง จังหวัดอุบลราชธานี

ตาม พระราชบัญญัติการจัดซื้อจัดจ้างและการบริหารพัสดุภาครัฐ พ.ศ. ๒๕๖๐ มาตรา ๖๓ บัญญัติให้
ภายใต้บังคับมาตรา ๖๒ ให้หน่วยงานของรัฐประกาศรายละเอียดข้อมูลราคากลางและการคำนวณราคากลางในระบบ
เครือข่ายสารสนเทศของกรมบัญชีกลางตามวิธีการกรมบัญชีกลางกำหนด และ หนังสือกรมบัญชีกลาง ที่ กค ๐๔๓๓.๒/
ว ๒๐๖ ลงวันที่ ๑ พฤษภาคม ๒๕๖๒ เรื่อง คู่มือแนวทางการประกาศรายละเอียดข้อมูลราคากลางและการคำนวณราคา
กลางเกี่ยวกับการจัดซื้อจัดจ้างของหน่วยงานของรัฐ

องค์การบริหารส่วนตำบลหัวเรือ จึงขอประชาสัมพันธ์การเปิดเผยแพร่ราคากลางและการคำนวณราคากลาง
การจัดซื้อจัดจ้าง ในงานก่อสร้าง ดังนี้

ตารางแสดงวงเงินงบประมาณที่ได้รับจัดสรรและราคากลางในงานจ้างก่อสร้าง

แบบ บก.๐๑

๑. ชื่อโครงการ	โครงการวางท่อระบายน้ำภายในหมู่บ้าน บ้านหนองจักษ์ หมู่ที่ ๘		
หน่วยงาน/เจ้าของโครงการ	กองช่าง องค์การบริหารส่วนตำบลหัวเรือ		
๒. วงเงินงบประมาณที่ได้รับจัดสรร	๕๗,๐๐๐.-บาท (ห้าหมื่นเจ็ดพันบาทถ้วน)		
๓. ลักษณะงาน	จ้างเหมาวางท่อระบายน้ำ คสล. ขนาด Ø ๐.๔๐ เมตร ยาว ๕๓.๐๐ เมตร (บ้านหนองจักษ์ เข็ม ทุ่งขามใต้) พิกัดเริ่มต้น N๑๖๔๗๒๔๗, E๔๘๕๔๘๕ รายละเอียดตามแบบแปลนองค์การบริหารส่วนตำบลหัวเรือ กำหนด		
๔. ราคากลางคำนวณ	๒๒ ธันวาคม ๒๕๖๕ เป็นเงิน ๕๗,๐๐๐.-บาท (ห้าหมื่นเจ็ดพันบาทถ้วน)		
๕. บัญชีประมาณการราคากลาง	๑. แบบใบประมาณราคางานทาง สะพานและท่อเหลี่ยม (แบบ ปร.๔) ๒. แบบสรุปผลการประมาณราคาก่อสร้างถนน คสล. (แบบ ปร.๕) ๓. แบบสรุปผลการคำนวณราคางานก่อสร้างถนน คสล.(แบบ ปร.๖) ๔. แบบโครงการวางท่อระบายน้ำ		
๖. รายชื่อคณะกรรมการกำหนดราคากลาง			
๑. จำสืบเอกสุชาติ วรรณภูษา	ตำแหน่ง	ปลัดองค์การบริหารส่วนตำบลหัวเรือ	ประธานกรรมการ
๒. นายพากเพียร ศิริพงษ์	ตำแหน่ง	ผู้อำนวยการกองช่าง	กรรมการ
๓. นายเดช หอมหวล	ตำแหน่ง	นายช่างโยธาชำนาญงาน	กรรมการ
๔. นายฤทธิไกร เดชะคำภู	ตำแหน่ง	เจ้าพนักงานจัดเก็บรายได้ชำนาญงาน	กรรมการ/เลขานุการ

จึงประชาสัมพันธ์ให้ทราบด้วยทั่วกัน

ประกาศ ณ วันที่ ๒๗ เดือน ธันวาคม พ.ศ. ๒๕๖๕

(นางประภาพร เลาหะวนิช)

นายกองค์การบริหารส่วนตำบลหัวเรือ

วันที่ ๒๗ เดือน ธันวาคม พ.ศ. ๒๕๖๕

ใบประมาณราคางานทาง สะพาน และท่อเหลี่ยม

ปร.4

ชื่อโครงการ

วางท่อระบายน้ำ คสล. ภายในหมู่บ้าน บ้านหนองจำนั๊ก หมู่ที่ 8

สถานที่ก่อสร้าง

(บ้านหนองจำนั๊กเชื่อมทุ่งขามใต้) บ้านหนองจำนั๊ก หมู่ที่ 8

ปริมาณงาน

วางท่อ คสล. ขนาด ศก. 0.40 ม. ระยะทาง 53.00 เมตร พร้อมบ่อพัก คสล.

ประมาณราคาเมื่อวันที่

ขนาด 0.80 x 0.80 ม. จำนวน 3 บ่อ ตามแบบที่ อบต.กำหนด

22 ธ.ค. 2555

ประมาณราคาโดย

นายเดช หอมหวล นายช่างโยธาชำนาญงาน

หน่วยงานออกแบบ

กองช่าง องค์การบริหารส่วนตำบลหัวเรือ อำเภอเมืองฯ จังหวัดอุบลราชธานี

ลำดับที่	รายการ	หน่วย	จำนวน	ราคาต่อหน่วย	ราคาทุน	F_N	ราคาต่อหน่วย $\times F_N$	ราคากลาง
1	งานเกรดปรับเกลี่ย, ขุดรื้อ							
	- งานขุดรื้อท่อ คสล.(เดิม)	ท่อน	-	35.00	-	1.3624	47.68	-
	- งานขุดรื้อถนนเดิม	ลบ.ม.	-	17.61	-	1.3624	23.99	-
	- งานเกรดปรับเกลี่ยถนนเดิม	ตร.ม.	-	1.72	-	1.3624	2.34	-
2	งานเทคอนกรีตทางเชื่อมบ้านเรือน							
	- งานเททางเชื่อม คสล.	ลบ.ม.	0.50					
	- ปูนซีเมนต์ปอร์ตแลนด์	ลบ.ม.	0.17	2,448.60	411.36	1.3624	3,335.97	560.44
	- หินผสมคอนกรีต	ลบ.ม.	0.30	822.43	246.73	1.3624	1,120.48	336.14
	- ทรายหยาบ	ลบ.ม.	0.55	280.37	152.80	1.3624	381.98	208.18
	- ค่าปูนผิวคอนกรีต	ตร.ม.	5.00	12.07	60.35	1.3624	16.44	82.22
	- ค่าขีดหยาบ	ตร.ม.	5.00	-	-	1.3624	-	-
	- ค่าแบบเหล็ก 2 ช่าง	เมตร	-	20.60	-	1.3624	28.07	-
	- ทรายหยาบรองพื้นทาง	ลบ.ม.	0.25	280.37	70.09	1.3624	381.98	95.49
	- งาน Wire-Mesh 3.2 mm.@0.20x0.20 m.	ตร.ม.	5.00	25.00	125.0	1.3624	34.06	170.30
3	งานดินหลังท่อ							
	- งานลงดิน	ลบ.ม.	26.5	59.45	1,575	1.3624	80.99	2,146.36
	- ค่าปรับเกลี่ย	ตร.ม.	90.0	1.72	169	1.3624	2.34	229.65
4	งานวางท่อ คสล.ขนาด ศก. 0.40 ม.							
	- ค่าขุดดิน	ลบ.ม.	53.00	17.91	943.9	1.3624	24.26	1,286.01
	- ท่อ คสล. ขนาด ศก. 0.40 ม.	ท่อน	53.00	380.00	20,140.0	1.3624	517.71	27,438.74
	- ค่าขนส่งท่อ คสล. ขนาด ศก. 0.40 ม.	ท่อน	53.00	14.93	791.29	1.3624	20.34	1,078.05
	- ค่าวางท่อ คสล.พร้อมมกลบกลับ ศก.0.40 ม.	ท่อน	53.00	160.00	8,480.0	1.3624	217.98	11,553.15
	- ทรายหยาบ	ลบ.ม.	-	-	-	1.3624	-	-
5	งานบ่อพัก คสล.	บ่อ	3.00					
	- งานบ่อพัก	ลบ.ม.	0.70					
	- ปูนซีเมนต์ปอร์ตแลนด์	ลบ.ม.	0.24	2,448.60	577.6	1.3624	3,335.97	786.86
	- หินผสมคอนกรีต	ลบ.ม.	0.47	872.43	346.4	1.3624	1,120.48	471.95

ลำดับที่	รายการ	หน่วย	จำนวน	ราคาต่อหน่วย	ราคาทุน	F _N	ราคาต่อหน่วย x FN	ราคากลาง
	- ทราดยาาบ	ลบ.ม.	0.77	280.37	214.5	1.3624	381.98	292.28
	- เหล็กเสริม RB 9	ตัน	0.03	24,816.00	755.3	1.3624	33,809.32	1,028.95
	- ค่าแรงงานคอนกรีต	ลบ.ม.	0.70	436.00	306.1	1.3624	594.01	416.99
	- ค่าแรงงานเหล็กเส้นกลม	ตัน	0.03	4,100.00	124.8	1.3624	5,585.84	170.00
	- ลวดผูกเหล็ก เบอร์ 18	กก.	0.91	24.30	22.2	1.3624	33.11	30.23
	- เหล็กฉาก 50x50x4 mm.	เส้น	2.00	520.00	1,040.0	1.3624	708.45	1,416.90
	- ค่าแรงรวมลวดเชื่อม	กก.	36.72	10.00	367.2	1.3624	13.62	500.27
6	งานฝ้าตะแกรงเหล็ก ป่อพัก	อัน	3.00					
	- เหล็กแบน 45x45x6 mm.	เส้น	10.00	235.00	2,350.0	1.3624	320.16	3,201.64
	- เหล็กแบน 45x45x10 mm.	เส้น	-	490.00	-	1.3624	667.58	-
	- ค่าแรงรวมลวดเชื่อม	กก.	93	10.00	930.0	1.3624	13.62	1,267.03
	- สิริองพื้นโลหะใหม่	กระป๋อง	2.00	250.00	500.0	1.3624	340.60	681.20
7	งานยานนวยรอยต่อ							
	- งานยานนวยรอยต่อ	ตร.ม.	1.16	115.00	133.97	1.3624	156.68	182.52
	- ปูนซีเมนต์ผสม	ตัน	0.023	2,579.44	60.25	1.3624	3,514.23	82.08
	- ทราดยาาบ	ลบ.ม.	0.17	280.37	48.99	1.3624	381.98	66.75
	- งานซ่อมท่อประปา	L/S	1.00	700.00	700.00	1.3624	953.68	953.68
8	ป้ายโครงการ							
	- ป้ายประชาสัมพันธ์	L/S	1.00	400.00	400.00	1.3624	544.96	544.96
	- ป้ายโครงการ	L/S	-	1,900.00	-	1.3624	2,588.56	-
							TOTAL	57,279.02

①	ผลรวมค่างานต้นทุนงานก่อสร้างทาง	=	42,042.74
②	ผลรวมค่างานต้นทุนงานก่อสร้างสะพานและท่อเหลี่ยม	=	-
③	ผลรวมค่าใช้จ่ายพิเศษตามข้อกำหนดและค่าใช้จ่ายอื่นๆ	=	-
④	ค่า Factor F งานก่อสร้างทาง	=	1.3624
⑤	ค่า Factor F งานก่อสร้างสะพานและท่อเหลี่ยม	=	1.2782
⑥	ค่า Factor F ค่าใช้จ่ายพิเศษตามข้อกำหนด $= 1 + [\textcircled{1} \div (\textcircled{1} \textcircled{4} \textcircled{2} \textcircled{5})$	=	57,279.02

ประมาณราคา

(นายเดช ทอมทวล)

นายช่างโยธาชำนาญงาน

สรุปผลการประมาณราคางานวางท่อระบายน้ำภายในหมู่บ้าน

ปร.5

ส่วนราชการ องค์การบริหารส่วนตำบลหัวเรือ

ชื่อโครงการ

วางท่อระบายน้ำ คสล. ภายในหมู่บ้าน บ้านหนองจำนัก หมู่ที่ 8

เจ้าของงาน

กองช่าง องค์การบริหารส่วนตำบลหัวเรือ ตำบลเมือง จังหวัดอุบลราชธานี

สถานที่ก่อสร้าง

(บ้านหนองจำนักเชื่อมทุ่งขามใต้) บ้านหนองจำนัก หมู่ที่ 8

ประมาณราคาตามแบบ ปร.4

จำนวน 2 แผ่น

ประมาณราคาเมื่อวันที่ 22 ธ.ค. 2565

ลำดับที่	รายการ	ราคางานต้นทุน (บาท)	FACTOR F	รวมค่างานก่อสร้าง (บาท)	หมายเหตุ
1	ประเภทงานทาง	42,042.74	1.3674	57,279.02	
2	ประเภทงานอาคาร				
3	ประเภทงานชลประทาน				
4	ประเภทงานสะพานและท่อเหลี่ยม				
	ป้ายโครงการ				
	เงินไข				
	เงินล่วงหน้าจ่าย				
	เงินประกันผลงานหัก				
	ดอกเบี้ยเงินกู้				
	ภาษีมูลค่าเพิ่ม				
สรุป	รวมค่าก่อสร้างเป็นเงินทั้งสิ้น			57,279.02	
	คิดเป็นเงินประมาณ			57,279.02	
	(ตัวอักษร)	(-ห้าหมื่นเจ็ดพันสองร้อยเจ็ดสิบเก้าบาทสองสตางค์-)			

ลงชื่อ.....ประมาณราคา

(นายเดช หอมหวล)

นายช่างโยธาชำนาญงาน

ลงชื่อ.....ตรวจ

(นายพวกเพชร ศิริพงษ์)

ผู้อำนวยการกองช่าง

ลงชื่อ จ่าสิบเอก.....เห็นชอบ

(สุชาติ วรรณภูษา)

ปลัดองค์การบริหารส่วนตำบลหัวเรือ

ลงชื่อ.....อนุมัติ

(นางประภาพร เลาทะวนิช)

นายกองค์การบริหารส่วนตำบลหัวเรือ

สรุปผลการคำนวณราคากลางงานวางท่อระบายน้ำภายในหมู่บ้าน

ปร.6

ส่วนราชการ องค์การบริหารส่วนตำบลหัวเรือ

ชื่อโครงการ

วางท่อระบายน้ำ คลล. ภายในหมู่บ้าน บ้านหนองจำนั๊ก หมู่ที่ 8

เจ้าของงาน

กองช่าง องค์การบริหารส่วนตำบลหัวเรือ อำเภอเมือง จังหวัดอุบลราชธานี

สถานที่ก่อสร้าง

(บ้านหนองจำนั๊กเชื่อมทุ่งขามใต้) บ้านหนองจำนั๊ก หมู่ที่ 8

คำนวณราคากลางตามแบบ ปร.4 จำนวน 2 แผ่น

คำนวณราคากลางเมื่อวันที่ 22. ธ.ค. 2565

ลำดับที่	รายการ	ราคางานต้นทุน (บาท)	FACTOR F	รวมค่างานก่อสร้าง (บาท)	หมายเหตุ
1	ประเภทงานทาง	42,042.74	1.3624	57,279.02	
2	ประเภทงานอาคาร				
3	ประเภทงานชลประทาน				
4	ประเภทงานสะพานและท่อเหลี่ยม				
	ป้ายโครงการ			-	
	เงินไข				
	เงินล่วงหน้าจ่าย				
	เงินประกันผลงานหัก				
	ดอกเบี้ยเงินกู้				
	ภาษีมูลค่าเพิ่ม				
สรุป	รวมค่าก่อสร้างเป็นเงินทั้งสิ้น			57,279.02	
	คิดเป็นเงินประมาณ			57,000.00	
	(ตัวอักษร)				

(-ห้ามมีเงินเจ็ดพันบาทถ้วน-)

คณะกรรมการกำหนดราคากลาง

จำสิบเอก

(สุชาติ วรรณภูษา)

(ประธานกรรมการ)

ตรวจ

(นายพากเพียร ศิริพงษ์)

ผู้ชำนาญการกองช่าง

(นายพากเพียร ศิริพงษ์)

(กรรมการ)

เห็นชอบ จำสิบเอก

(สุชาติ วรรณภูษา)

ปลัดองค์การบริหารส่วนตำบลหัวเรือ

(นายเดช หอมหวล)

(กรรมการ)

อนุมัติ

(นางประภาพร เลหาะวนิช)

นายกองค์การบริหารส่วนตำบลหัวเรือ

(นายฤทธิไกร เตชะคำภู)

(กรรมการ)



โครงการ วางท่อระบายน้ำภายในหมู่บ้าน

บ้านหนองจำนัก หมู่ที่ 8

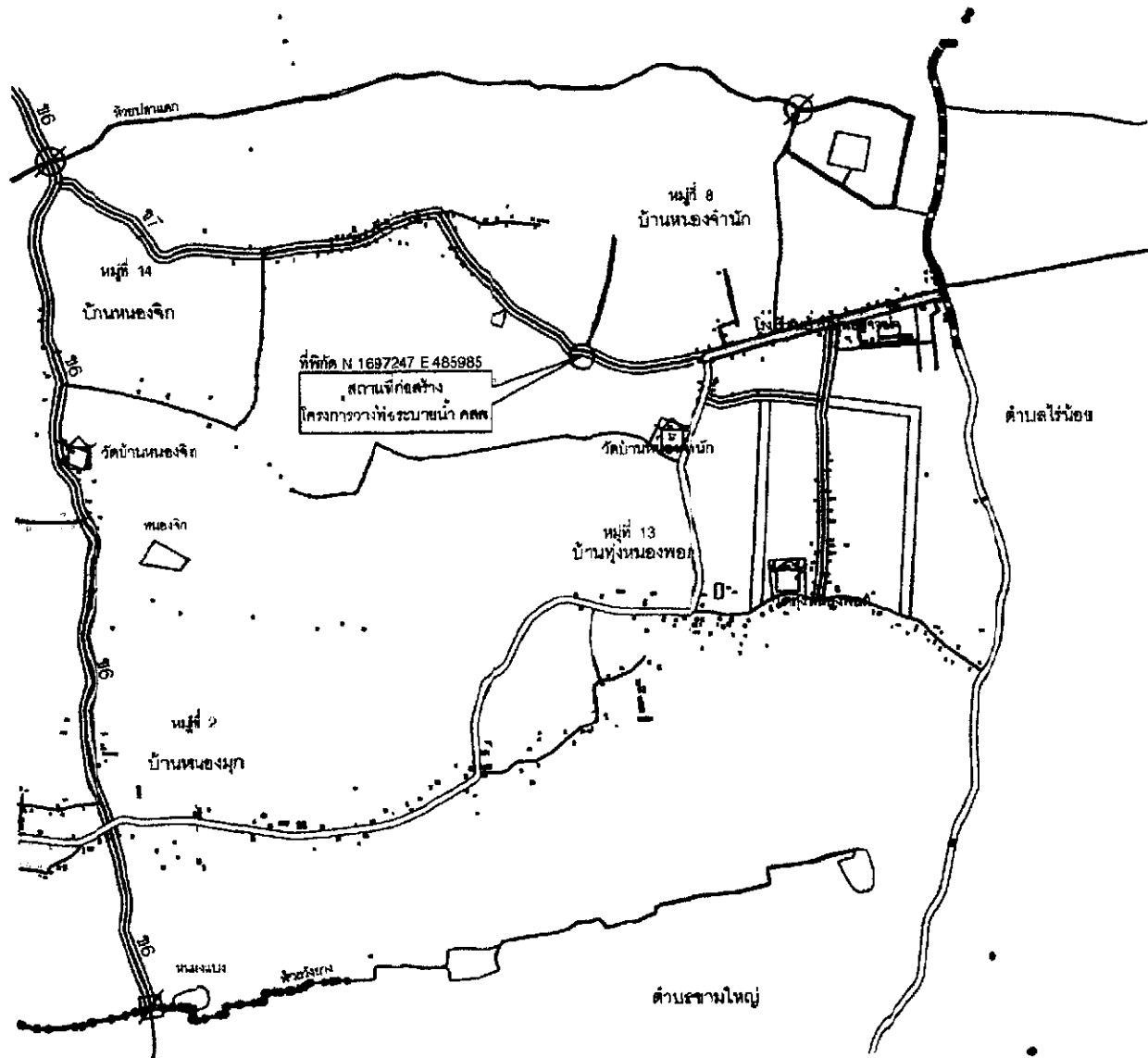

(บ้านหนองจำนักเชื่อมทุ่งขามใต้)

อำเภอเมืองอุบลราชธานี จังหวัดอุบลราชธานี

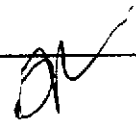

ผังที่ตั้งโครงการ

SCALE: _____ NO: _____

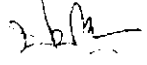

	
โครงการ	
วางที่ระบายน้ำ คสค. ภายในหมู่บ้าน บ้านหนองจำนิก หมู่ที่ 8	
สถานที่ก่อสร้าง	
(บ้านหนองจำนิกเดิมทุ่งงามใต้)	
เจ้าของโครงการ	
องค์การบริหารส่วนตำบลไร่น้อย	
วิศวกร	
สำรวจ	
เขียนแบบ	
 นายพงษ์ พงษ์สวัสดิ์ นายช่างเขียนแบบ	
ตรวจแบบ	
 นายสง่างาม สนิทพงษ์ ผู้ชำนาญการท้องถิ่น	
เป็นชอบ	
 สุทธิ วรรณวิเศษ ปลัดองค์การบริหารส่วนตำบลไร่น้อย	
อนุมัติ	
 นายนงนพ แสงตะวัน นายช่างเทคนิคบริหารส่วนตำบลไร่น้อย	
แนบแสดง	สภาพ
แผนที่	ที่ผัง

รายการประกอบ

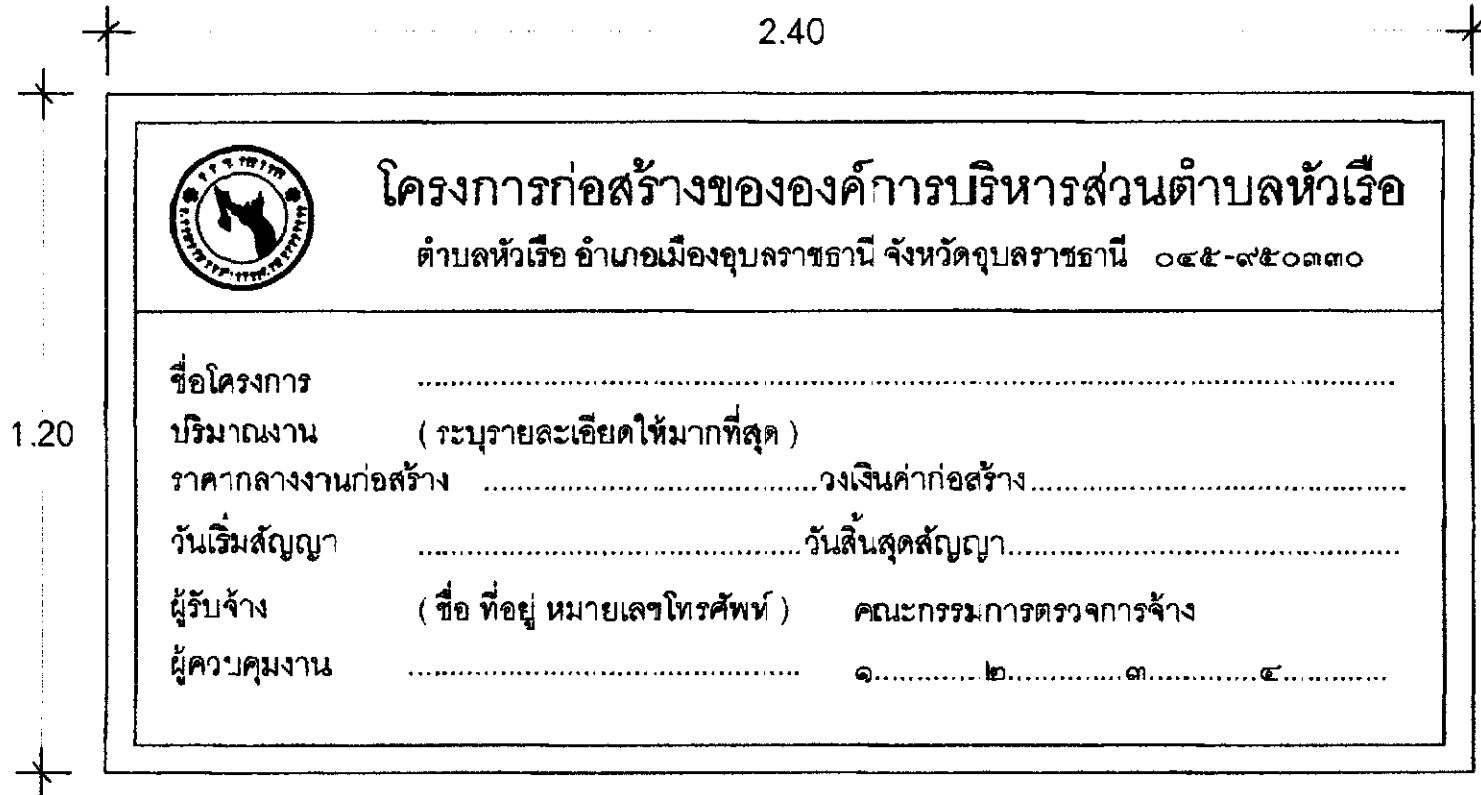
1. ให้ผู้รับจ้างดำเนินการวางท่อระบายน้ำ คสล. ขนาด ศก. 0.40 ม. ยาว 53.00 ม.
พร้อมก่อสร้างบ่อพักน้ำ คสล. จำนวน 3 บ่อ
2. ให้ผู้รับจ้างจัดทำป้ายประชาสัมพันธ์(ป้ายชั่วคราว)ขนาด 1.20 ม. x 2.40 ม. ตามแบบที่กำหนด
3. ความเสียหายใดๆที่เกิดจากผู้รับจ้างให้ซ่อมแซมให้ใช้ได้ดังเดิม

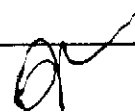
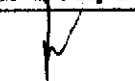

ตัวอย่างป้ายชั่วคราว

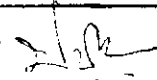
	
โครงการ	
วางท่อระบายน้ำ คสล.ภายในหมู่บ้าน บ้านหนองจำนงค์ หมู่ที่ ๑	
สถานที่ก่อสร้าง	
(บ้านหนองจำนงค์หมู่ที่ ๑)	
เจ้าของโครงการ	
องค์การบริหารส่วนตำบลหัวเรือ	
วิศวกร	
สำรวจ	
เขียนแบบ	
 นายเดช ทองเกษม นายช่างโยธาชำนาญงาน	
ตรวจแบบ	
 นายสมชาย ศิริพงษ์ ผู้อำนวยการกองช่าง	
เห็นชอบ	
 สุชาติ วรรณวิภา ปลัดองค์การบริหารส่วนตำบลหัวเรือ	
อนุมัติ	
 นางประภาพร เตชะวิสิทธิ์ นายกองค์การบริหารส่วนตำบลหัวเรือ	
แบบแสดง	ลูก
แผ่นที่	ทั้งหมด

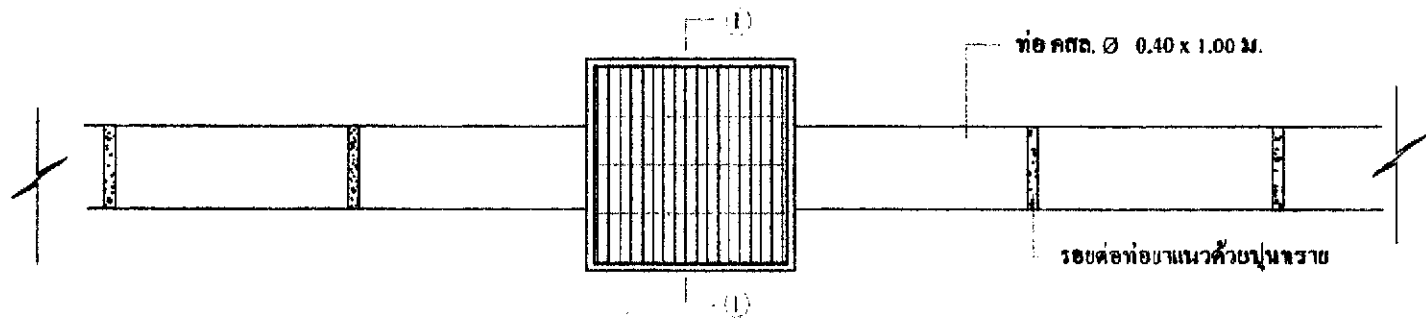

แบบรูปข้อท่อนแนววางท่อ
SCALE: NO SCALE

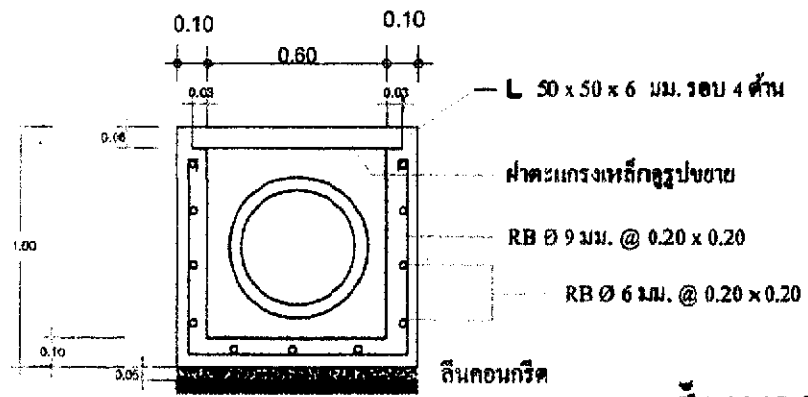

ข้อต่อข้อท่อน
SCALE: NO SCALE

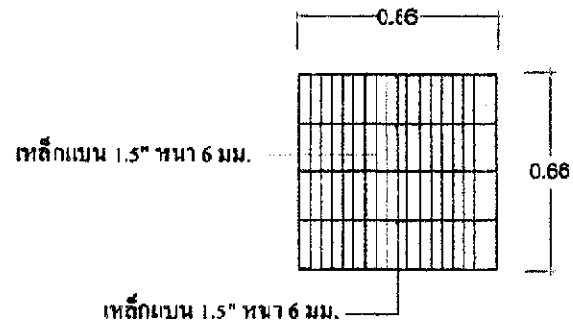

ข้อต่อตะแกรงเหล็ก
SCALE: NO SCALE

สำเนาถูกต้อง

นายเดช หอมพวง
นายช่างโยธา



โครงการ	
วงศักรรณนัยภายในหมู่บ้าน	
สถานที่ก่อสร้าง	
ภายในเขตพื้นที่ดินรกรกร	
ชื่อโครงการ	
เขต.ลพบุรี ๑.เมือง จ.ลพบุรี	
วิศวกรโยธา	
สำรวจ	
เขียนแบบ	
	(นายเดช หอมพวง) นายช่างโยธาหมู่บ้าน
ตรวจแบบ	
	(นายเดช หอมพวง) วิศวกรโยธาหมู่บ้าน
รับมอบ	
เจ้าหน้าที่ยื่น	
	(นายเดช หอมพวง) ปลัด อบต.ลพบุรี ๑.เมือง จ.ลพบุรี
อนุมัติ	
เจ้าหน้าที่ยื่น	
	ปลัด อบต.ลพบุรี ๑.เมือง จ.ลพบุรี นายกองค์การบริหารส่วนตำบลลพบุรี
แบบแสดง	วันที่
แผ่นที่	ทั้งหมด