



ประกาศองค์การบริหารส่วนตำบลหัวเรือ

เรื่อง ประชาสัมพันธ์การเปิดเผยราคากลางการคำนวณราคากลางการจัดซื้อจัดจ้าง
ตำบลหัวเรือ อำเภอเมือง จังหวัดอุบลราชธานี

ตาม พระราชบัญญัติการจัดซื้อจัดจ้างและการบริหารพัสดุภาครัฐ พ.ศ. ๒๕๖๐ มาตรา ๖๓ บัญญัติให้
ภายใต้บังคับมาตรา ๖๒ ให้หน่วยงานของรัฐประกาศรายละเอียดข้อมูลราคากลางและการคำนวณราคากลางในระบบ
เครือข่ายสารสนเทศของกรมบัญชีกลางตามวิธีการกรมบัญชีกลางกำหนด และ หนังสือกรมบัญชีกลาง ที่ กค ๐๔๓๓.๒/
ว ๒๐๖ ลงวันที่ ๑ มิถุนายน ๒๕๖๒ เรื่อง คู่มือแนวทางการประกาศรายละเอียดข้อมูลราคากลางและการคำนวณราคากลาง
เกี่ยวกับการจัดซื้อจัดจ้างของหน่วยงานของรัฐ

องค์การบริหารส่วนตำบลหัวเรือ จึงขอประชาสัมพันธ์การเปิดเผยราคากลางและการคำนวณราคากลาง
การจัดซื้อ-จัดจ้าง ในงานก่อสร้าง ดังนี้

ตารางแสดงวงเงินงบประมาณที่ได้รับจัดสรรและราคากลางในงานจ้างก่อสร้าง แบบ บก.๐๑

๑. ชื่อโครงการ	โครงการวางท่อระบายน้ำ คสล. ภายในหมู่บ้าน บ้านหนองยาง หมู่ที่ ๕	
หน่วยงาน/เจ้าของโครงการ	กองช่าง องค์การบริหารส่วนตำบลหัวเรือ	
๒. วงเงินงบประมาณที่ได้รับจัดสรร	๒๔๐,๐๐๐.-บาท (สองแสนสี่หมื่นบาทถ้วน)	
๓. ลักษณะงาน	จ้างเหมาวางท่อระบายน้ำ (ขอยื่นเร่ง) ขนาดท่อระบายน้ำ คสล. ขนาดเส้นผ่าศูนย์กลาง ๐.๔๐ ม. ระยะทาง ๑๔๓ เมตร พร้อมบ่อพัก จำนวน ๑๔ บ่อ พร้อมขยายผิวจราจร คสล. ขนาดกว้าง ๐.๘๐ เมตร ยาว ๑๔๓ เมตร หนา ๐.๑๕ เมตร รายละเอียดตามแบบแปลนองค์การบริหารส่วนตำบลหัวเรือ กำหนด ที่พิกัด E๔๘๔๖๒๖,N๑๖๙๘๔๒๖	
๔. ราคากลางคำนวณ ณ	๕ เมษายน ๒๕๖๗ เป็นเงิน ๒๔๐,๐๐๐.-บาท (สองแสนสี่หมื่นบาทถ้วน)	
๕. บัญชีประมาณการราคากลาง	๑. แบบใบประมาณราคางานก่อสร้าง(แบบ ปร.๔) ๒. แบบสรุปผลการประมาณราคางานวางท่อระบายน้ำ (แบบ ปร.๕) ๓. แบบสรุปผลการคำนวณราคางานวางท่อระบายน้ำ (แบบ ปร.๖) ๔. แบบโครงการวางท่อระบายน้ำ	
๖. รายชื่อคณะกรรมการกำหนดราคากลาง		
๑. จำสืบเอกสุชาติ วรรณภูษา	ตำแหน่ง ปลัดองค์การบริหารส่วนตำบลหัวเรือ	ประธานกรรมการ
๒. นายพากเพียร ศิริพงษ์	ตำแหน่ง ผู้อำนวยการกองช่าง	กรรมการ
๓. นายเดช หอมหวล	ตำแหน่ง นายช่างโยธาชำนาญงาน	กรรมการ
๔. นางจุฑามาศ ศรีมันตะ	ตำแหน่ง เจ้าพนักงานพัสดุชำนาญงาน	กรรมการ/เลขานุการ

จึงประชาสัมพันธ์ให้ทราบด้วยทั่วกัน

ประกาศ ณ วันที่ 9^๗ เดือน เมษายน พ.ศ. ๒๕๖๗

(นางประภาพร เล่าชะอึ่ง)
นายกองค์การบริหารส่วนตำบลหัวเรือ



ลำดับที่	รายการ	หน่วย	จำนวน	ราคาต่อหน่วย	ราคาทุน	F _N	ราคาต่อหน่วย x FN	ราคากลาง
----------	--------	-------	-------	--------------	---------	----------------	----------------------	----------

แผ่นที่ 2

①	ผลรวมค่างานต้นทุนงานวางท่อระบายน้ำ						= 176,216.87	
②	ผลรวมค่างานต้นทุนงานก่อสร้างสะพานและท่อเหลี่ยม						= -	
③	ผลรวมค่าใช้จ่ายพิเศษตามข้อกำหนดและค่าใช้จ่ายอื่นๆ						= -	
④	ค่า Factor F งานก่อสร้างทาง						= 1.3642	
⑤	ค่า Factor F งานก่อสร้างสะพานและท่อเหลี่ยม						= -	
⑥	ค่า Factor F ค่าใช้จ่ายพิเศษตามข้อกำหนดฯ = $1 + [\dots]$						= 240,395.06	
⑦	ค่า Factor F งานวางท่อระบายน้ำซึ่งรวมค่าใช้จ่ายพิเศษตามข้อกำหนดฯ (Factor F _N) = \dots						= -	
⑧	ค่า Factor F งานก่อสร้างสะพานและท่อเหลี่ยมซึ่งรวมค่าใช้จ่ายพิเศษตามข้อกำหนดฯ (Factor F _N) = \dots						= -	

ประมาณราคา

(นายพวกเพียร ศิริพงษ์)

ผู้อำนวยการกองช่าง

ลงชื่อ จำลิบเอก..... เห็นชอบ

(สุชาติ วรรณภูษา)

ปลัดองค์การบริหารส่วนตำบลหัวเรือ

ลงชื่อ.....อนุมัติ

(นางประภาพร เลานะวงนิช)

นายกองค์การบริหารส่วนตำบลหัวเรือ

สรุปผลการประมาณราคา งานวางท่อระบายน้ำ

ปร.5

ส่วนราชการ องค์การบริหารส่วนตำบลหัวเรือ

ชื่อโครงการ วางท่อระบายน้ำภายในหมู่บ้าน ช.รีนเริง บ้านหนองยาง ม.5 ต.หัวเรือ อ.เมือง จ.อุบลราชธานี
 เจ้าของงาน กองช่าง องค์การบริหารส่วนตำบลหัวเรือ อำเภอเมืองอุบลราชธานี จังหวัดอุบลราชธานี
 สถานที่ก่อสร้าง ช.รีนเริง บ้านหนองยาง ม.5 ต.หัวเรือ อ.เมือง จ.อุบลราชธานี
 ประมาณราคาตามแบบ ปร.4 จำนวน 2 แผ่น
 ประมาณราคาเมื่อวันที่ - 5 เม.ย. 2567

ลำดับที่	รายการ	ราคางานต้นทุน (บาท)	FACTOR F	รวมค่างานก่อสร้าง (บาท)	หมายเหตุ
1	ประเภทงานทาง	176,216.87	1.3642	240,395.06	
2	ประเภทงานอาคาร				
3	ประเภทงานชลประทาน				
4	ประเภทงานสะพานและท่อเหลี่ยม				
	ป้ายโครงการ				
	เงื่อนไข				
	เงินล่วงหน้าจ่าย				
	เงินประกันผลงานหัก				
	ดอกเบี้ยเงินกู้				
	ภาษีมูลค่าเพิ่ม				
สรุป	รวมค่าก่อสร้างเป็นเงินทั้งสิ้น			240,395.06	
	คิดเป็นเงินประมาณ			240,395.06	
	(ตัวอักษร) (-สองแสนสี่หมื่นสามร้อยเก้าสิบบห้าบาทหกสตางค์-)				

ลงชื่อ.....ประมาณราคา

(นายพากเพียร ศิริพงษ์)

ผู้อำนวยการกองช่าง

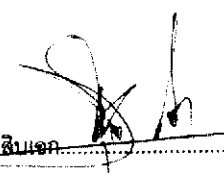
ลงชื่อ .....เห็นชอบ

(สุชาติ วรรณงูษา)

ปลัดองค์การบริหารส่วนตำบลหัวเรือ

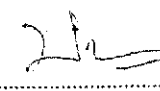
ลงชื่อ .....อนุมัติ

(นางประภาพร เลาตระวิธ)

นายกองค์การบริหารส่วนตำบลหัวเรือ

ส่วนราชการ องค์การบริหารส่วนตำบลหัวเรือ

ชื่อโครงการ วางท่อระบายน้ำภายในหมู่บ้าน ช.รีนเริง บ้านหนองยาง ม.5 ต.หัวเรือ อ.เมือง จ.อุบลราชธานี
 เจ้าของงาน กองช่าง องค์การบริหารส่วนตำบลหัวเรือ อำเภอเมืองอุบลราชธานี จังหวัดอุบลราชธานี
 สถานที่ก่อสร้าง ช.รีนเริง บ้านหนองยาง ม.5 ต.หัวเรือ อ.เมือง จ.อุบลราชธานี
 ประมาณราคาตามแบบ จำนวน 2 แผ่น
 ประมาณราคาเมื่อวันที่ - 5 เม.ย. 2567

ลำดับที่	รายการ	ราคางานต้นทุน (บาท)	FACTOR F	รวมค่างานก่อสร้าง (บาท)	หมายเหตุ
1	ประเภทงานทาง	176,216.87	1.3642	240,395.06	
2	ประเภทงานอาคาร				
3	ประเภทงานชลประทาน				
4	ประเภทงานสะพานและท่อเหลี่ยม				
	ป้ายโครงการ				
	เงินไข				
	เงินล่วงหน้าจ่าย				
	เงินประกันผลงานหัก				
	ดอกเบี้ยเงินกู้				
	ภาษีมูลค่าเพิ่ม				
สรุป	รวมค่าก่อสร้างเป็นเงินทั้งสิ้น			240,395.06	
	คิดเป็นเงินประมาณ			240,395.06	
	(ตัวอักษร) (-สองแสนสี่หมื่นสามร้อยเก้าสิบบ้าบาทหกสตางค์-)				

คณะกรรมการกำหนดราคากลาง

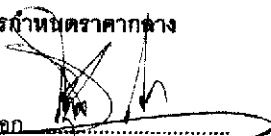
ลงชื่อ  (สุชาติ วรรณภูษา) (ประธานกรรมการ)

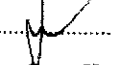
ลงชื่อ  (นายพวกเพียร ศิริพงษ์) (กรรมการ)

ลงชื่อ  (นายเดช ทอมทวล) (กรรมการ)

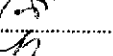
ลงชื่อ  (นางจุชมาศ ศรีมันตะ) (กรรมการ/เลขานุการ)

ลงชื่อ  ประมาณราคา
(นายพวกเพียร ศิริพงษ์)

ผู้อำนาจการกองช่าง
 ลงชื่อ  เห็นชอบ
(สุชาติ วรรณภูษา)

ปลัดองค์การบริหารส่วนตำบลหัวเรือ

ลงชื่อ  อนุมิติ
(นางประภาพร เลาทะวนิช)
 นายกองกิจการบริหารส่วนตำบลหัวเรือ



แบบก่อสร้าง

โครงการวางท่อระบายน้ำภายในหมู่บ้าน

ซอย รื่นเรือง บ้านหนองยาง หมู่ที่ 5 ตำบลหัวเรือ

อำเภอเมืองอุบลราชธานี จังหวัดอุบลราชธานี

กองช่างองค์การบริหารส่วนตำบลหัวเรือ

โทร. 045-950330

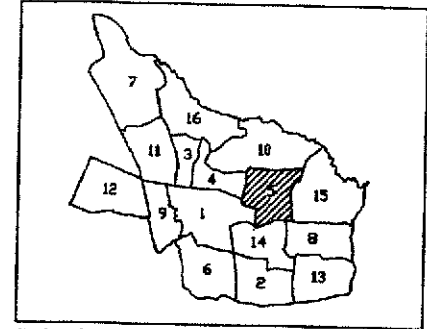
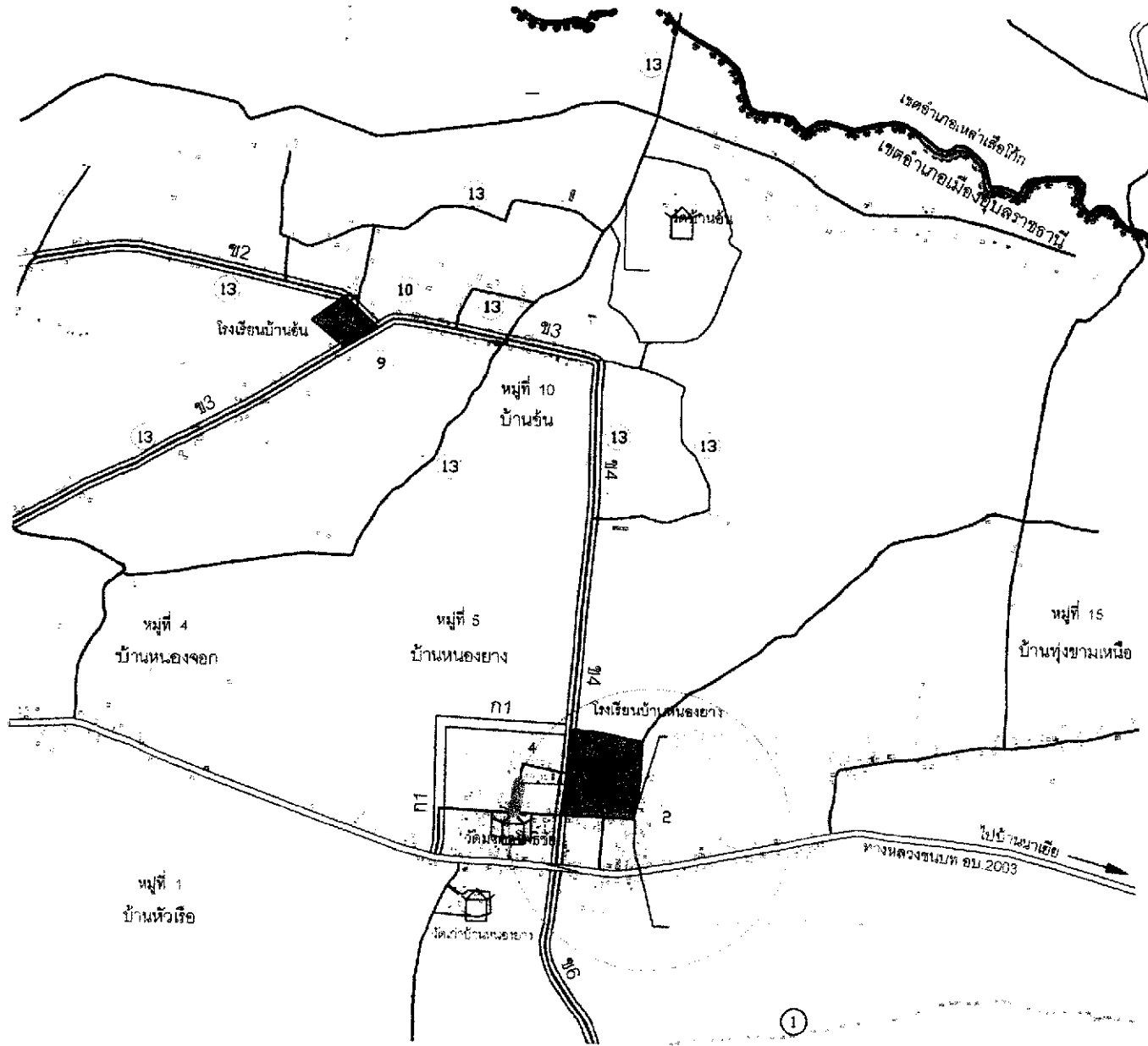

สัญลักษณ์

- ● เขตตำบล เขตองค์การบริหารส่วนตำบล
- เขตหมู่บ้าน
- ==== ทางหลวง ถนน
- ==== ถนนลูกกรง พื้นถนนอ่อน
- ==== ถนนเดิมขยาย ปรับปรุงผิว
- ==== รั้วไม้โครงการ
- ==== สะพาน
- แม่น้ำ ลำคลอง
- ☐ โรงเรียน
- ☐ วัด
- ⊕ สถานีอนามัย
- ☐ ประปา

แสดงเส้นทาง วางท่อระบายน้ำ
 กสล.ภายในหมู่บ้าน บ้านหนองขาม
 ม.5

ผังหมู่บ้าน บ.หนองขาม หมู่ที่ 5

ตำบลหัวเรือ
 อำเภอเมืองอุบลราชธานี จังหวัดอุบลราชธานี
 แสดง โครงการพัฒนาหมู่บ้าน
 องค์การบริหารส่วนตำบลหัวเรือ
 กรมการผังเมือง กระทรวงมหาดไทย

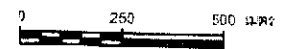

องค์การบริหารส่วนตำบลหัวเรือ อำเภอเมือง จังหวัดอุบลราชธานี โทร 045200491	โครงการ วางท่อระบายน้ำภายในหมู่บ้าน	สถานที่ หมู่บ้าน บ.หนองขาม ม.5	แสดงแบบ พิมพ์	แผนที่ / จำนวน 1 / 1
ดำรงไว้ นายคณาสิทธิ์ ศิพนธ์ (ผู้อำนวยการของขง)	เห็นชอบ นายคณาสิทธิ์ ศิพนธ์ (ผู้อำนวยการของขง)	อนุมัติ วาณิชชญา (ปลัดองค์การบริหารส่วนตำบล)	อนุมัติ นายประภพกร เลาหะวงษ์ (นายกองค์การบริหารส่วนตำบล)	

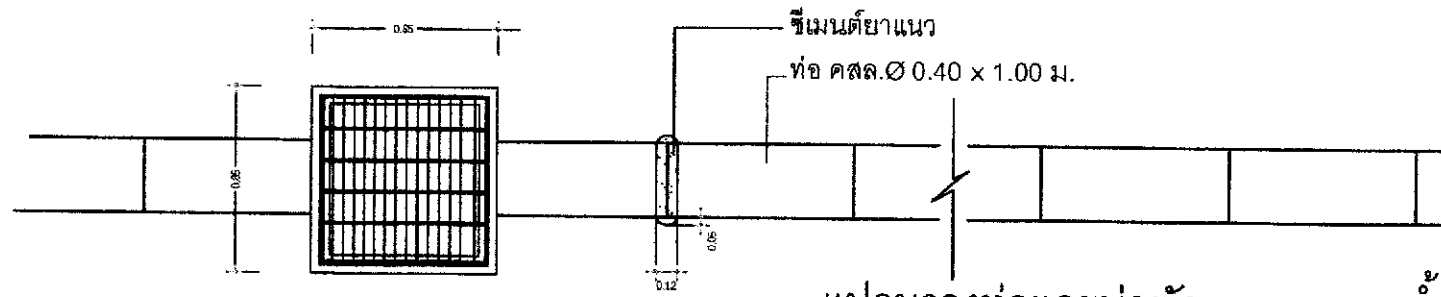

แปลนวางท่อและบ่อพักแบบธนาคารน้ำ

รายการประกอบแบบ

งาน	รายละเอียด
ปริมาณ	มีบ่อพักเป็น เมอร์ ขงการระบายเป็นบ่อพักในแบบ
ประเภท	
คอนกรีต โครงสร้าง กว	ใช้ปูนซีเมนต์ปอร์ตแลนด์ มอก. 15 อัตราส่วนผสม 1:2.4 (320กก./ลบ.ม.)
คอนกรีต โครงสร้าง ค	ใช้ปูนซีเมนต์ปอร์ตแลนด์ มอก. 15 อัตราส่วนผสม 1:3:5 (280กก./ลบ.ม.)
เหล็กเสริมคอนกรีต กว	เหล็กกลมชนิดดีเอ็นเค 3 ชั้น และทราจ ต้องขนาด มีความคงทน และสีรับน้ำหนักที่สูงสุด
เหล็กเสริมคอนกรีต	เหล็กเส้นกลมเรียบใช้ SR-24 เหล็กทรงรีใช้ DB-40
ทรายถม	ใช้ ทราย ปากทรายชั้น มาตรฐานชั้น 3
การปฏิบัติงาน	ผู้รับจ้างต้องจัดทำผัง ออกแบบบ่อพัก, แผนงานการวางท่อและบ่อพัก เสนอ ผู้ตรวจ กูศลงานและคณะกรรมการตรวจรับ เห็นชอบก่อนดำเนินการ
การปฏิบัติงาน 1	ผู้รับจ้างจะต้องทำการขุดบ่อและติดตั้งการปฏิบัติงาน พร้อมทั้งมีการเป็น ขีดถูกราง เชื้อเพลิงช่างผู้ตรวจรับและคณะกรรมการตรวจรับ
การปฏิบัติงาน 2	กรณีเกิดปัญหาในการดำเนินงาน ให้ปรึกษาช่างผู้ตรวจรับงาน และคณะกรรมการ กตรวจรับ เพื่อหาทางแก้ไขต่อไป

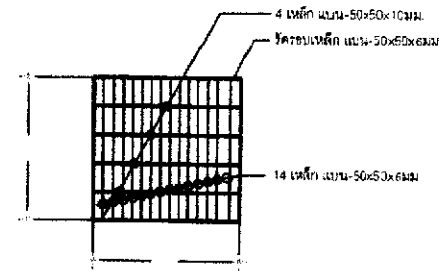

รูปขยายเหล็กฝาดตะแกรงบ่อพัก

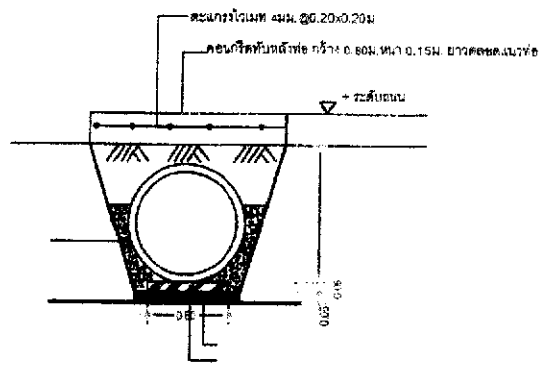

รูปตัดแนววางท่อ

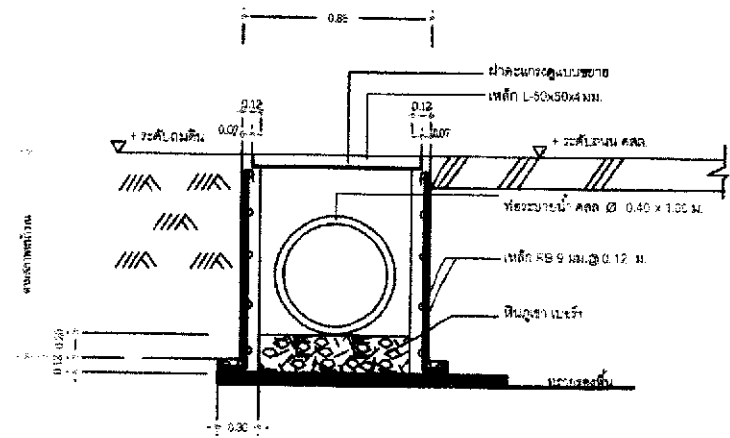

รูปตัดบ่อพักแบบธนาคารน้ำ



องค์การบริหารส่วนตำบล
หัวเรือ
อำเภอเมืองอุบลราชธานี
จังหวัดอุบลราชธานี
โทร 045950330

โครงการ
วางท่อระบายน้ำ
ภายในหมู่บ้าน

สถานที่
บ้านหนองยาง หมู่ที่ 5 ตำบลหัวเรือ
อำเภอเมือง จังหวัดอุบลราชธานี

เขียนแบบ
(นายทศกวี เสือ สิริพงษ์)
ผู้อำนวยการกองช่าง

เห็นชอบ
(จ.ค.ธ. สุชาติ วรจนุชชา)
ปลัด อ.บ.ต. หัวเรือ

อนุมัติ
(นางประภาพร เคาทพรวิชัย)
นายก อ.บ.ต. หัวเรือ

แสดงแบบ
แปลนวางท่อ, บ่อพัก

รวม/แผ่น	แผ่น/ที่
03	02

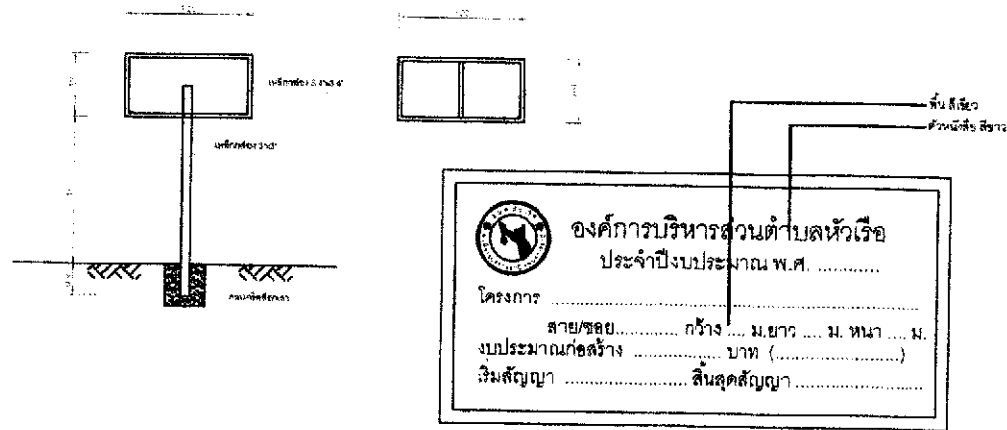

องค์การบริหารส่วนตำบลหัวเรือ
ประจำกิ่งประมาณ พ.ศ.

โครงการ

สาย/ชอย..... กว้าง..... ม. ยาว..... ม. หนา..... ม.
งบประมาณก่อสร้าง..... บาท (.....)

เริ่มสัญญา..... สิ้นสุดสัญญา.....

รายละเอียดประกอบ แบบป้ายมาตรฐานสำหรับโครงการขององค์การบริหารส่วนตำบล

- 1. มาตรฐานป้ายโครงการของ อบต. หัวเรือ
- 2. มาตรฐานสีโครงการ
- 3. มาตรฐานป้ายโครงการของ อบต. หัวเรือ
- 4. มาตรฐานสีโครงการ
- 5. มาตรฐานป้ายโครงการของ อบต. หัวเรือ

แบบป้ายโครงการ

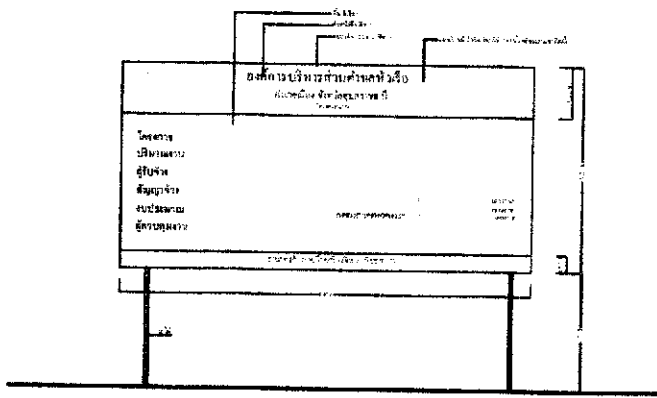

แบบป้ายโครงการของ อบต. หัวเรือ



องค์การบริหารส่วนตำบล
หัวเรือ
อำเภอเมืองอุบลราชธานี
จังหวัดอุบลราชธานี
โทร 045950330

โครงการ
วางท่อระบายน้ำ
ภายในหมู่บ้าน

สถานที่
บ้านหนองยาง หมู่ที่ 5 ตำบลหัวเรือ
อำเภอเมือง จังหวัดอุบลราชธานี

เขียนแบบ
(นายทศพล เจริญศิริพงษ์)
ผู้อำนวยการกองช่าง

เห็นชอบ
(นาย ส. อ. สุชาติ วรรณบุษยา)
ปลัด อ.บ.ต. หัวเรือ

อนุมัติ
(นางประภาพร เลิศทวีชัย)
นายก อ.บ.ต. หัวเรือ

แสดงแบบ
ป้ายโครงการ, ป้ายประจำ
สัมพันธ์โครงการ

รวม/แผ่น	แผ่น/ที่
03	03