



ประกาศองค์การบริหารส่วนตำบลหัวเรือ

เรื่อง ประชาสัมพันธ์การเปิดเผยราคากลางการคำนวณราคากลางการจัดซื้อจัดจ้าง
ตำบลหัวเรือ อำเภอเมือง จังหวัดอุบลราชธานี

ตาม พระราชบัญญัติการจัดซื้อจัดจ้างและการบริหารพัสดุภาครัฐ พ.ศ. ๒๕๖๐ มาตรา ๖๓ บัญญัติให้
ภายใต้บังคับมาตรา ๖๒ ให้หน่วยงานของรัฐประกาศรายละเอียดข้อมูลราคากลางและการคำนวณราคากลางในระบบ
เครือข่ายสารสนเทศของกรมบัญชีกลางตามวิธีการกรมบัญชีกลางกำหนด และ หนังสือกรมบัญชีกลาง ที่ กค ๐๔๓๓.๒/
ว ๒๐๖ ลงวันที่ ๑ มิถุนายน ๒๕๖๒ เรื่อง คู่มือแนวทางการประกาศรายละเอียดข้อมูลราคากลางและการคำนวณราคากลาง
เกี่ยวกับการจัดซื้อจัดจ้างของหน่วยงานของรัฐ

องค์การบริหารส่วนตำบลหัวเรือ จึงขอประชาสัมพันธ์การเปิดเผยราคากลางและการคำนวณราคากลาง
การจัดซื้อ-จัดจ้าง ในงานก่อสร้าง ดังนี้

ตารางแสดงวงเงินงบประมาณที่ได้รับจัดสรรและราคากลางในงานจ้างก่อสร้าง

แบบ บก.๐๑

- | | | |
|-----------------------------------|--|-------------------|
| ๑. ชื่อโครงการ | โครงการวางท่อระบายน้ำภายในหมู่บ้าน บ้านหัวเรือทอง หมู่ที่ ๑๖ | |
| หน่วยงาน/เจ้าของโครงการ | กองช่าง องค์การบริหารส่วนตำบลหัวเรือ | |
| ๒. วงเงินงบประมาณที่ได้รับจัดสรร | ๒๖๐,๐๐๐.-บาท (สองแสนหกหมื่นบาทถ้วน) | |
| ๓. ลักษณะงาน | จ้างเหมาวางท่อระบายน้ำ (ซอยแม่หวานใจ สายแหว - บ้านแม่สำเภา พิมพ์หล่อ) ขนาดท่อคอนกรีต
เสริมเหล็กเส้นผ่าศูนย์กลาง ๐.๔๐ ม. ระยะทาง ๒๕๐ เมตร พร้อมก่อสร้างบ่อพักคอนกรีตเสริมเหล็กจำนวน ๑๖ บ่อ
ที่พิกัด E๔๘๒๙๑๖,N๑๗๐๐๒๔๔ รายละเอียดตามแบบแปลนองค์การบริหารส่วนตำบลหัวเรือ กำหนด | |
| ๔. ราคากลางคำนวณ ณ | ๓ เมษายน ๒๕๖๗ เป็นเงิน ๒๖๐,๐๐๐.-บาท (สองแสนหกหมื่นบาทถ้วน) | |
| ๕. บัญชีประมาณการราคากลาง | ๑. แบบใบประมาณราคางานวางท่อระบายน้ำ(แบบ ปร.๔)
๒. แบบสรุปผลการประมาณราคางานวางท่อระบายน้ำ (แบบ ปร.๕)
๓. แบบสรุปผลการคำนวณราคากลางงานวางท่อระบายน้ำ (แบบ ปร.๖)
๔. แบบโครงการวางท่อระบายน้ำ | |
| ๖. รายชื่อคณะกรรมการกำหนดราคากลาง | | |
| ๑. จำสืบเอกสุชาติ วรรณภูษา | ตำแหน่ง ปลัดองค์การบริหารส่วนตำบลหัวเรือ | ประธานกรรมการ |
| ๒. นายพากเพียร ศิริพงษ์ | ตำแหน่ง ผู้อำนวยการกองช่าง | กรรมการ |
| ๓. นายเดช หอมหวล | ตำแหน่ง นายช่างโยธาชำนาญงาน | กรรมการ |
| ๔. นางจุฑามาศ ศรีมันตะ | ตำแหน่ง เจ้าพนักงานพัสดุชำนาญงาน | กรรมการ/เลขานุการ |

จึงประชาสัมพันธ์ให้ทราบด้วยทั่วกัน

ประกาศ ณ วันที่ ๓ เดือน เมษายน พ.ศ. ๒๕๖๗

(นางประภาพร เล้าหะ...

นายกองค์การบริหารส่วนตำบลหัวเรือ

ใบประมาณราคางานวางท่อระบายน้ำ

ปร.4

ชื่อโครงการ

วางท่อระบายน้ำภายในหมู่บ้าน ช.แม่หวานใจ-แม่สำเภา บ้านหัวเรือทอง ม.16 ต.หัวเรือ อ.เมืองอุบลราชธานี

สถานที่ก่อสร้าง

ช.แม่หวานใจ-แม่สำเภา บ้านหัวเรือทอง ม.16 ต.หัวเรือ อ.เมืองอุบลราชธานี

ปริมาณงาน

ท่อ คสล. ศก. 0.40ม.ระยะทาง 250ม. บ่อพัก 16บ่อ

ประมาณราคาเมื่อวันที่

3 เม.ย. 2567

ประมาณราคาโดย

นายพวกเพียร ศิริพงษ์ ตำแหน่ง ผู้อำนวยการกองช่าง

หน่วยงานออกแบบ

กองช่าง องค์การบริหารส่วนตำบลหัวเรือ อำเภอเมืองอุบลราชธานี จังหวัดอุบลราชธานี

แผ่นที่ 1

ลำดับที่	รายการ	หน่วย	จำนวน	ราคาต่อหน่วย	ราคาทุน	F_N	ราคาต่อหน่วย $\times F_N$	ราคากลาง
1	งานดิน							
	- งานวางผังเชิงกะทัน	งาน	1.00	-	-	1.3642	-	-
	- งานขุดดินด้วยเครื่องจักร	ลบ.ม.	150.00	28.00	4,200.00	1.3642	38.20	5,729.64
2	งานวางท่อระบายน้ำ							
	- งานท่อคอนกรีตเสริมเหล็กปากสี่เหลี่ยม ศก.0.40x1.0	ท่อน	238.00	376.00	89,488	1.3642	512.94	122,079.5
	- ค่าแรงวางท่อ ศก.0.40x1.00ม.	ท่อน	238.00	40.00	9,520	1.3642	54.57	12,987.2
	- ปูนทรายยาแนว	จุด	238.00	25.00	5,950.00	1.3642	34.11	8,116.99
	- ทรายปรับระดับ	ลบ.ม.	-	-	-	1.3642	-	-
3	งานบ่อพักคอนกรีตเสริมเหล็ก	บ่อ	16.00	-	-	-	-	-
	- คอนกรีต 1:2:4	ลบ.ม.	7.04	2,158.00	15,192	1.3642	2,943.94	20,725.36
	- ค่าแรงเทคอนกรีต 1:2:4	ลบ.ม.	7.04	327.00	2,302	1.3642	446.09	3,140.50
	- เหล็กเสริม RB9	ตัน	0.48	21,912.98	10,518	1.3642	29,893.69	14,348.97
	- ค่าแรงผูกเหล็กพร้อมลวดมัด	ตัน	0.48	5,000.00	2,400	1.3642	6,821.00	3,274.08
	- ไม้แบบ	ตร.ม.	47.60	270.00	12,852	1.3642	368.33	17,532.70
	- ค่าแรงประกอบไม้แบบ	ตร.ม.	108.80	90.00	9,792	1.3642	122.78	13,358.25
	- เหล็กฉาก 2 นิ้วหนา 4มม. (18กก./ท่อน)	ตัน	0.113	21,912.00	2,476	1.3642	29,892.35	3,377.84
	- เหล็กแบนรีดรอบ 2 นิ้วหนา 6มม. (15กก./ท่อน)	ตัน	0.113	21,912.00	2,476	1.3642	29,892.35	3,377.84
	- เหล็กแบนผาดะแกรง 2 นิ้วหนา 6มม. (15กก./ท่อน)	ตัน	0.392	21,912.00	8,590	1.3642	29,892.35	11,717.80
	- เหล็กแบนผาดะแกรง 2 นิ้วหนา 10มม. (25กก./ท่อน)	ตัน	0.186	21,912.00	4,076	1.3642	29,892.35	5,559.98
	- ค่าแรงงานเชื่อม (รวมค่าวัสดุสิ้นเปลือง,สีกันสนิม)	ตัน	0.804	7,000.00	5,628	1.3642	9,549.40	7,677.72
	- หินภูเขาหินบ่อพัก	ลบ.ม.	1.120	900.00	1,008	1.3642	1,227.78	1,375.11
4	งานอื่นๆ							
	- เทคอนกรีตทางข้าม, ทางเชื่อม	ตร.ม.	5.00	240.00	1,200.0	1.3642	327.41	1,637.04
	- ซ่อมระบบท่อประปา	งาน	1.00	500.00	500.0	1.3642	682.10	682.10
	- เสริมดินร่องน้ำ	ลบ.ม.	10.00	90.00	900.0	1.3642	122.78	1,227.78
5	งานป้ายโครงการ							
	- ป้ายประชาสัมพันธ์	ป้าย	1.00	800.00	800.00	1.3642	1,091.36	1,091.36
	- ป้ายโครงการ (ป้ายเหล็ก)	ป้าย	1.000	1,700.00	1,700.00	1.3642	2,319.14	2,319.14
TOTAL								261,336.90



ลำดับที่	รายการ	หน่วย	จำนวน	ราคาต่อหน่วย	ราคาทุน	F _N	ราคาต่อหน่วย x FN	ราคากลาง
----------	--------	-------	-------	--------------	---------	----------------	----------------------	----------

แผ่นที่ 2

- ① ผลรวมค่างานต้นทุนงานวางท่อระบายน้ำ
- ② ผลรวมค่างานต้นทุนงานก่อสร้างสะพานและท่อเหลี่ยม
- ③ ผลรวมค่าใช้จ่ายพิเศษตามข้อกำหนดและค่าใช้จ่ายอื่นๆ
- ④ ค่า Factor F งานก่อสร้างทาง
- ⑤ ค่า Factor F งานก่อสร้างสะพานและท่อเหลี่ยม
- ⑥ ค่า Factor F ค่าใช้จ่ายพิเศษตามข้อกำหนด $= 1 + [\dots]$
- ⑦ ค่า Factor F งานวางท่อระบายน้ำซึ่งรวมค่าใช้จ่ายพิเศษตามข้อกำหนด (Factor F_N) = \dots
- ⑧ ค่า Factor F งานก่อสร้างสะพานและท่อเหลี่ยมซึ่งรวมค่าใช้จ่ายพิเศษตามข้อกำหนด (Factor F_N) = \dots

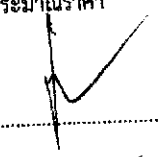
=	191,567.88
=	-
=	-
=	1.3642
=	-
=	261,336.90
=	-
=	-

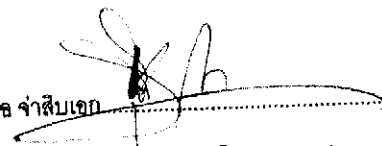
ประมาณราคา

 (นายพากเพียร ศิริพงษ์)
 ผู้อำนวยการกองช่าง

ลงชื่อ จำสับเอก  เห็นชอบ
 (สุชาติ วรรณภูษา)
 ปลัดองค์การบริหารส่วนตำบลหัวเรือ
 ลงชื่อ  ออนุมัติ
 (นางประภาพร เลาทะวนิช)
 นายองค์การบริหารส่วนตำบลหัวเรือ

สรุปผลการประมาณราคางานวางท่อระบายน้ำ
ส่วนราชการ องค์การบริหารส่วนตำบลหัวเรือ

ปร.5

ชื่อโครงการ วางท่อระบายน้ำภายในหมู่บ้าน ช.แม่หวานใจ-แม่สำเภา บ้านหัวเรือทอง ม.16 ต.หัวเรือ อ.เมืองอุบลราชธานี
เจ้าของงาน กองช่าง องค์การบริหารส่วนตำบลหัวเรือ อำเภอเมืองอุบลราชธานี จังหวัดอุบลราชธานี
สถานที่ก่อสร้าง ช.แม่หวานใจ-แม่สำเภา บ้านหัวเรือทอง ม.16 ต.หัวเรือ อ.เมืองอุบลราชธานี
ประมาณราคาตามแบบ ปร.4 จำนวน 2 แผ่น
ประมาณราคาเมื่อวันที่ - 3 เม.ย. 2567

ลำดับที่	รายการ	ราคางานต้นทุน (บาท)	FACTOR F	รวมค่างานก่อสร้าง (บาท)	หมายเหตุ
1	ประเภทงานทาง	191,567.88	1.3642	261,336.90	
2	ประเภทงานอาคาร				
3	ประเภทงานชลประทาน				
4	ประเภทงานสะพานและท่อเหลี่ยม				
	ป้ายโครงการ				
	เงื่อนไข				
	เงินล่วงหน้าจ่าย				
	เงินประกันผลงานหัก				
	ดอกเบี้ยเงินกู้				
	ภาษีมูลค่าเพิ่ม				
สรุป	รวมค่าก่อสร้างเป็นเงินทั้งสิ้น			261,336.90	
	คิดเป็นเงินประมาณ			261,336.90	
	(ตัวอักษร) (-สองแสนหกหมื่นหนึ่งพันสามร้อยสามสิบหกบาทเก้าสิบสตางค์-)				

ลงชื่อ.....ประมาณราคา
(นายพวกเพียร ศิริพงษ์)
ผู้อำนวยการกองช่าง

ลงชื่อ จำสิบเอก.....เห็นชอบ
(สุชาติ วรรณภูษา)
ปลัดองค์การบริหารส่วนตำบลหัวเรือ

ลงชื่อ.....อนุมัติ
(นางประภาพร เลาหะวนิช)
นายกองค์การบริหารส่วนตำบลหัวเรือ

สรุปผลการคำนวณราคากลาง งานวางท่อระบายน้ำ

ปร.6

ส่วนราชการ องค์การบริหารส่วนตำบลหัวเรือ

ชื่อโครงการ

วางท่อระบายน้ำภายในหมู่บ้าน ช.แม่หวานใจ-แม่ลำภา บ้านหัวเรือทอง ม.16 ต.หัวเรือ อ.เมืองอุบลราชธานี

เจ้าของงาน

กองช่าง องค์การบริหารส่วนตำบลหัวเรือ อำเภอเมืองอุบลราชธานี จังหวัดอุบลราชธานี

สถานที่ก่อสร้าง

ช.แม่หวานใจ-แม่ลำภา บ้านหัวเรือทอง ม.16 ต.หัวเรือ อ.เมืองอุบลราชธานี

ประมาณราคาตามแบบ ปร.4 จำนวน 2 แผ่น

ประมาณราคาเมื่อวันที่ - 3 เม.ย. 2567

ลำดับที่	รายการ	ราคางานต้นทุน (บาท)	FACTOR F	รวมค่างานก่อสร้าง (บาท)	หมายเหตุ
1	ประเภทงานทาง	191,567.88	1.3642	261,336.90	
2	ประเภทงานอาคาร				
3	ประเภทงานชลประทาน				
4	ประเภทงานสะพานและท่อเหลี่ยม				
	ป้ายโครงการ				
	เงินใน				
	เงินล่วงหน้า.....%				
	เงินประกันผลงานหัก.....%				
	ดอกเบี้ยเงินกู้7.....%				
	ภาษีมูลค่าเพิ่ม7.....%				
สรุป	รวมค่าก่อสร้างเป็นเงินทั้งสิ้น			261,336.90	
	คิดเป็นเงินประมาณ			261,336.90	
	(ตัวอักษร) (-สองแสนหกหมื่นหนึ่งพันสามร้อยสามสิบหกบาทเก้าสิบสองสตางค์-)				

คณะกรรมการกำหนดราคากลาง

ลงชื่อ จำสิบเอก

(สุชาติ วรรณภูษา) (ประธานกรรมการ)

ลงชื่อ

(นายพากเพียร ศิริพงษ์) (กรรมการ)

ลงชื่อ

(นายเดช ทอมหวล) (กรรมการ)

ลงชื่อ

(นางจุฑามาศ ศรีมันตะ) (กรรมการ/เลขานุการ)

ลงชื่อ.....ประมาณราคา

(นายพากเพียร ศิริพงษ์)

ผู้อำนวยการกองช่าง

ลงชื่อ จำสิบเอก

(สุชาติ วรรณภูษา)

ปลัดองค์การบริหารส่วนตำบลหัวเรือ

ลงชื่อ

(นางประภาพร เลาหะวนิช)

นายกองค์การบริหารส่วนตำบลหัวเรือ

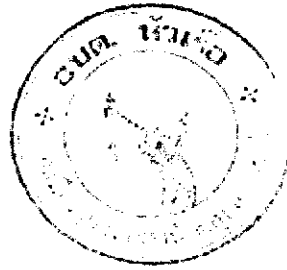

แบบก่อสร้าง

โครงการวางท่อระบายน้ำภายในหมู่บ้าน

ซอย แม่หวานใจ-แม่สำเภา บ้านหัวเรือทอง หมู่ที่ 16

ตำบลหัวเรือ อำเภอเมืองอุบลราชธานี จังหวัดอุบลราชธานี

กองช่างองค์การบริหารส่วนตำบลหัวเรือ

โทร. 045-950330

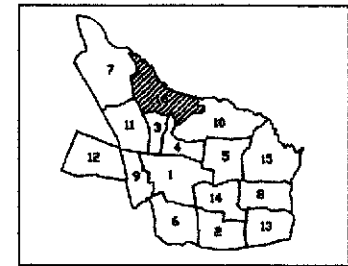
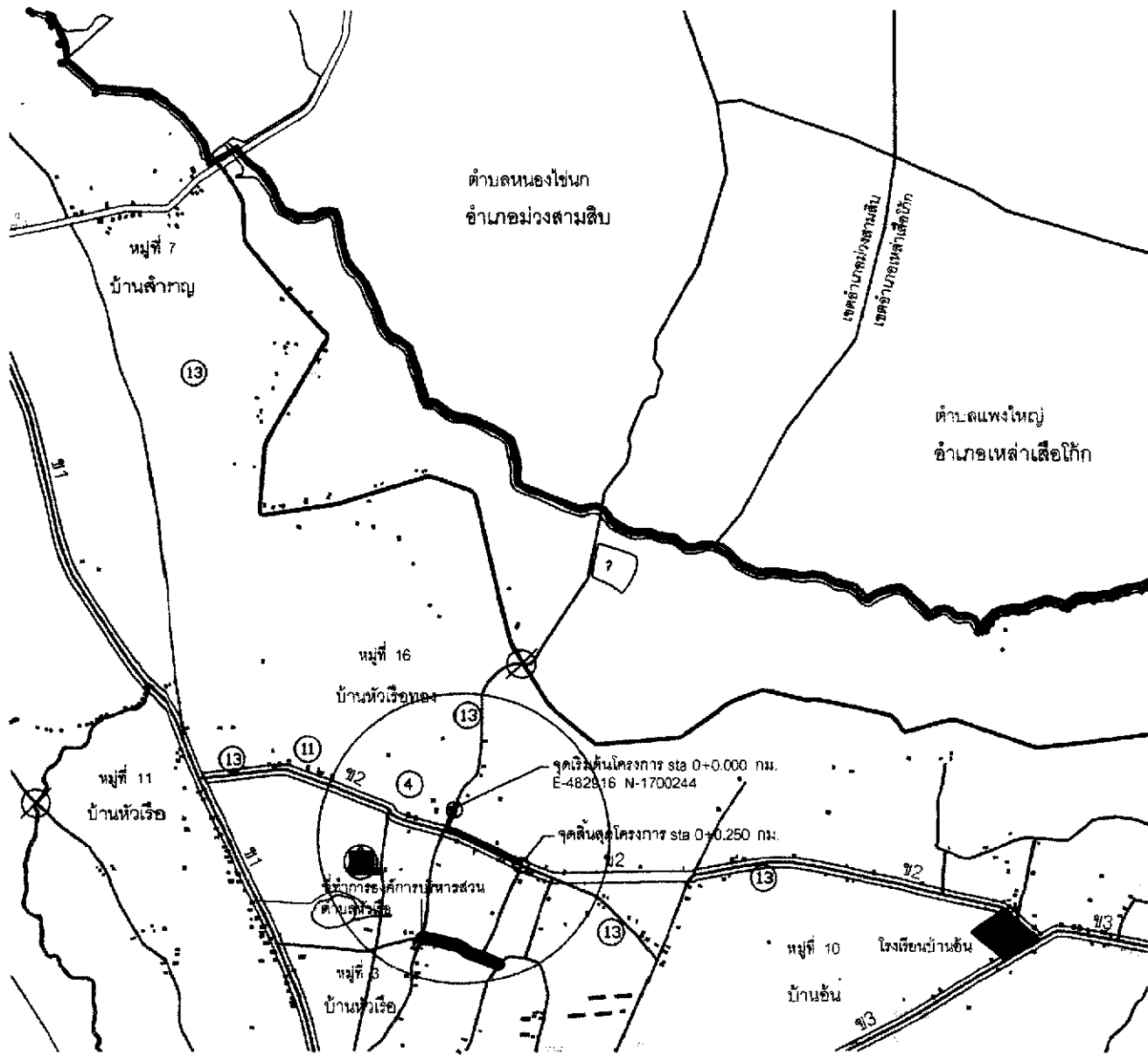

- สัญลักษณ์**
- เขตตำบล เขตองค์การบริหารส่วนตำบล
 - เขตหมู่บ้าน
 - ทางหลวง ถนน
 - ถนนลูกรัง พื้นถนนอื่น
 - ถนนเดิมขยาย ปรับปรุงผิว
 - รั้วไม่โครงการ
 - สะพาน
 - แม่น้ำ ลำคลอง
 - โรงเรียน
 - วัด
 - สถานีอนามัย
 - ประปา

แสดงที่ตั้งโครงการวางท่อระบายน้ำ ของ
บ้านแม่พรวนใจ สายแวง-บ้านแม่ลำเตา
 พิมพ์ต่อ

ผังหมู่บ้าน บ้านหัวเรือทอง หมู่ที่ 16
 ตำบลหัวเรือ
 อำเภอเมืองอุบลราชธานี จังหวัดอุบลราชธานี
 แสดง โครงการพัฒนาหมู่บ้าน
 องค์การบริหารส่วนตำบลหัวเรือ

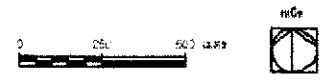

องค์การบริหารส่วนตำบลหัวเรือ อำเภอเมือง จังหวัดอุบลราชธานี โทร 043200481	โครงการ วางท่อระบายน้ำ บ้านหัวเรือทอง ม.16	สถานที่ บ้านแม่พรวนใจ สายแวง-บ้านแม่ลำเตา จังหวัดอุบลราชธานี บ้านหัวเรือทอง ม.16	1:1 1-1
ดำเนินงาน นางพวงเพ็ชร สิริพงษ์ (ผู้อำนวยการกองช่าง)	อนุมัติ พ.ศ. ๒๕๖๓ ๓๓๓๑ กษ (มีรองผู้อำนวยการส่วนช่าง)	อนุมัติ นางประภาพร เสงี่ยมวิเศษ (นายกองค์การบริหารส่วนตำบล)	

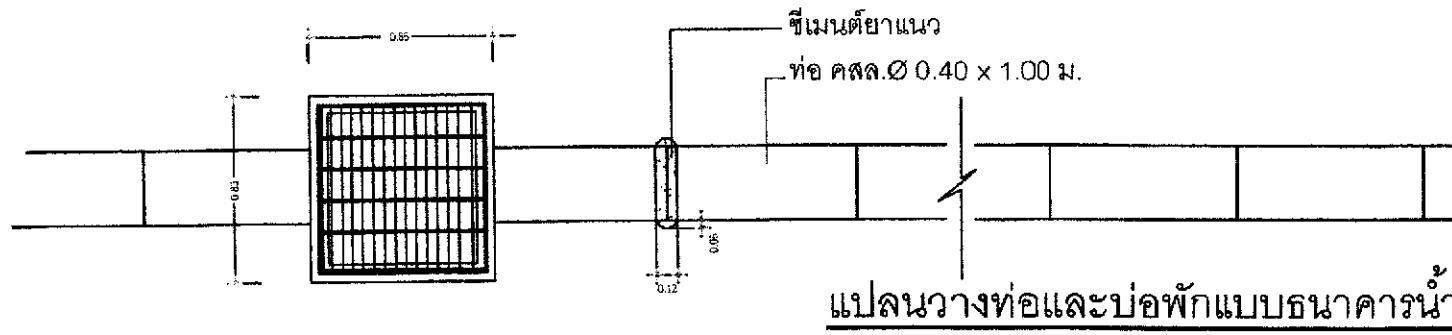

แปลนวางท่อและบ่อพักแบบธนาคารน้ำ

รายการประกอบแบบ

งาน	รายละเอียด
ปริมาณ	มีค่าเป็น เมตร ชดเชยจากแบบเป็นค่าขึ้นแบบ
ชนิด	
ชนิดที่ 1	ใช้ปูนซีเมนต์ปอร์ตแลนด์ มอก 15 อัตราส่วนผสม 1:2:4 (320กก./ลบ.ม.)
ชนิดที่ 2	ใช้ปูนซีเมนต์ปอร์ตแลนด์ มอก 15 อัตราส่วนผสม 1:3:5 (280กก./ลบ.ม.)
ชนิดที่ 3	มวลผสมคอนกรีตได้แก่ ปูน และทราย ต้องสะอาด มีความชื้น และมีความละเอียดสูง
เหล็กเส้นขนาด	เหล็กเส้นกลมเส้นผ่า 8R-24 เหล็กขดข้อ 14 DB-40
ขนาดของน้ำ	ใช้ท่อ คสล. 4 นิ้ว 1 เมตร
ค่าปรับปริมาณ	ผู้รับจ้างต้องจัดค่ารั้ว ลวดลายชนิดอื่น, แนวและจุดวางท่อและบ่อพัก เสาเข็ม ผู้ควบคุมงานและคณะกรรมการตรวจรับ เพื่อรองรับค่าปรับ
ขอบเขตปริมาณ 1	ผู้รับจ้างจะต้องทำการขุดดินที่ตามและติดตั้งการปฏิบัติงาน พร้อมบันทึกการเป็นหลักฐาน เพื่อเสนอค่าผู้ควบคุมงานและคณะกรรมการตรวจรับ
ขอบเขตปริมาณ 2	กรณีเกิดปัญหาในระหว่างการงาน ให้ปรึกษาช่างผู้ควบคุมงาน และคณะกรรมการตรวจรับ เพื่อหาทางแก้ไขต่อไป

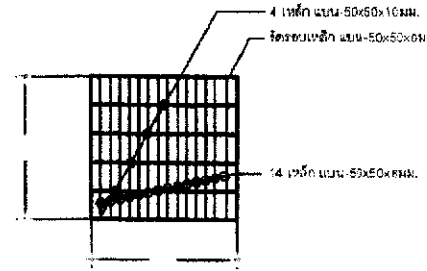

รูปขยายเหล็กฝาดะแกรงบ่อพัก

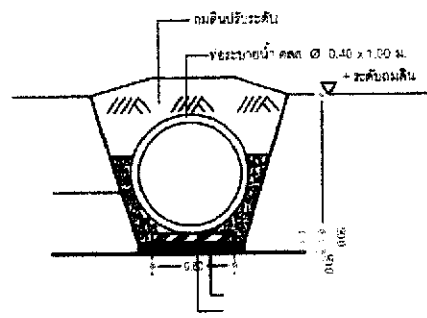

รูปตัดแนววางท่อ

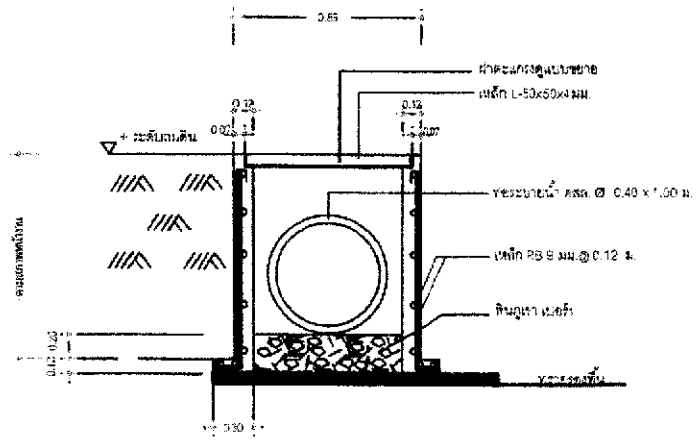

รูปตัดบ่อพักแบบธนาคารน้ำ



องค์การบริหารส่วนตำบลหัวเรือ

อำเภอเมืองอุบลราชธานี

จังหวัดอุบลราชธานี

โทร 045950330

โครงการ

วางท่อระบายน้ำภายในหมู่บ้าน

สถานที่

บ้านหัวเรือ หมู่ที่ 6 ตำบลหัวเรือ อำเภอเมือง จังหวัดอุบลราชธานี

เขียนแบบ

(นายทศเกียรติ ศิริพงษ์) ผู้อำนวยการกองช่าง

เห็นชอบ

(จ.ส.อ. สุชาติ วรรณงูษา) ปลัด อ.บ.ต.หัวเรือ

อนุมัติ

(นางประภัสสร เดชาทวีชัย) นายก อ.บ.ต.หัวเรือ

แสดงแบบ

แปลนวางท่อ, บ่อพัก

รวม/แผ่น 03

แผ่น/ที่ 03

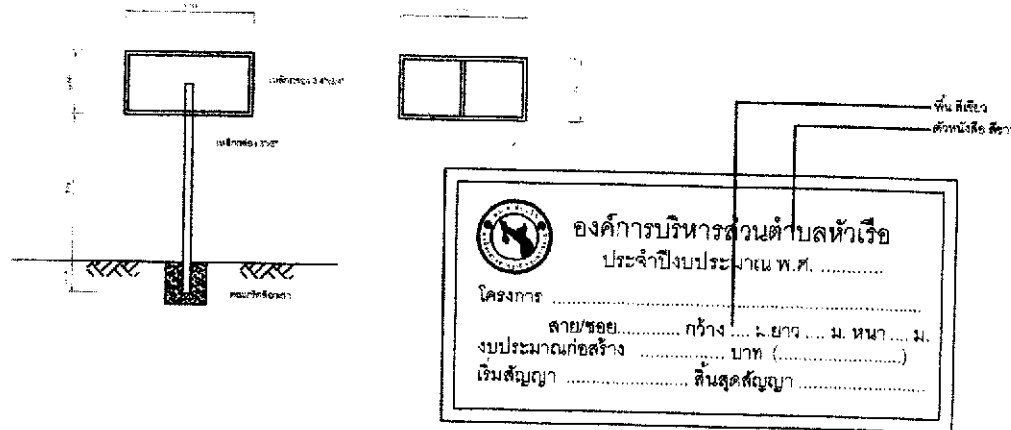

รายละเอียดประกอบ แบบป้ายมาตรฐานสำหรับโครงการขององค์การบริหารส่วนตำบล

1. มาตรฐานป้ายโครงการของ อบต. หัวเรือ
2. วัสดุที่ใช้เขียน
3. ขนาดป้ายมีสีพื้นและตัวอักษรเป็นสีน้ำเงิน
4. วัสดุที่ใช้ทำป้ายโครงการของ อบต. หัวเรือ
5. วัสดุที่ใช้ทำป้ายโครงการของ อบต. หัวเรือ

แบบป้ายโครงการ

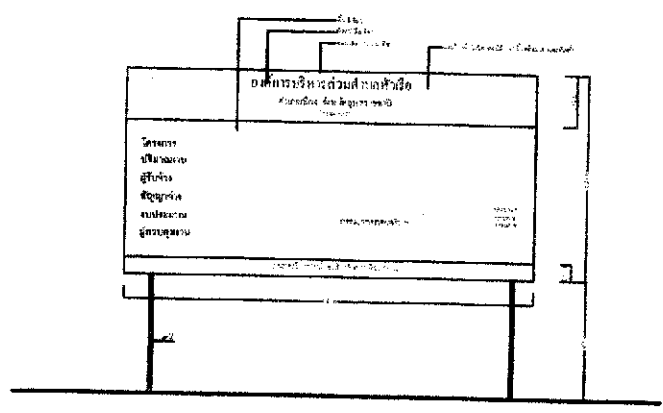

แบบป้ายประชาสัมพันธ์โครงการ ของ องค์การบริหารส่วนตำบลหัวเรือ

องค์การบริหารส่วนตำบลหัวเรือ
อำเภอเมืองอุบลราชธานี
จังหวัดอุบลราชธานี
โทร 045950330

โครงการ
วางท่อระบายน้ำภายในหมู่บ้าน

สถานที่
บ้านหัวเรือของ หมู่ที่ 6 ตำบลหัวเรือ อำเภอเมือง จังหวัดอุบลราชธานี

เขียนแบบ
(นายทศเกียรติ ศรีพงษ์)
ผู้อำนวยการกองช่าง

เห็นชอบ
(จ.ล.อ.สุชาติ วรรณสุขา)
ปลัด อ.บ.ค. หัวเรือ

อนุมัติ
(นางประภาพร เล่าพระวิชัย)
นายก อ.บ.ค. หัวเรือ

แสดงแบบ
ป้ายโครงการ, ป้ายประชาสัมพันธ์โครงการ

รวม/แผ่น	แผ่น/ที่
03	03